

acer

explore beyond limits™

Liquid | E3



Acer Liquid E3 Duo Manuel de l'utilisateur

Modèle : E380

Cette révision : 04/2014

Acer Liquid E3 Duo Smartphone

Numéro de modèle : _____

Numéro de série : _____

Date d'achat : _____

Lieu d'achat : _____

Table des matières

Table des matières	3
Configuration	5
Déballer votre Smartphone	5
Présentation de votre Smartphone	5
Installer une carte SIM ou une carte microSD	6
Utiliser votre Smartphone	9
Allumer l'appareil pour la première fois	9
Verrouiller votre Smartphone	10
Naviguer dans les menus et les options	10
Utiliser l'écran tactile	11
Écran d'accueil	14
Multitâche	20
Acer Float	20
AcerRAPID	21
Touche rapide	22
Gérer les contacts	23
Gérer vos contacts	23
Effectuer des appels	25
Avant d'effectuer un appel	25
Effectuer un appel	25
L'écran d'appel vocal	28
Répondre à ou refuser un appel	28
Terminer un appel	28
Messagerie	30
Créer un nouveau message	30
Répondre à un message	31
Messages MMS	32
Aller en ligne	33
Naviguer sur Internet	33
Configurer votre messagerie Google	34
Composer un message électronique	34
Configurer le courrier électronique	35
Maps, Navigation, Lieux et Latitude	37

Utiliser l'appareil photo - - - - -	38
Icônes et indicateurs de l'appareil photo	38
Prendre une photo	40
Enregistrer une vidéo	41
Afficher les photos et vidéos	41
Géolocalisation	42
Paramètres avancés - - - - -	43
Changer de modes avec Mode rapide	43
Mettre votre Smartphone en mode Avion	44
Redémarrer votre téléphone	44
Ajuster les paramètres	44
Connexion à un ordinateur	50
Assistant Utilisation des données	51
Émission FM	51
Lecture multimédia	51
Restaurer aux paramètres de l'usine	53
Accessoires et astuces - - - - -	54
Utiliser le casque	54
Utiliser un casque Bluetooth	54
Créer un nouveau point d'accès	54
Insérer une carte microSD	54
Gérer vos cartes SIM - - - - -	55
Annexe - - - - -	58
Questions fréquentes et dépannage	58
Autres sources d'aide	59
Avertissements et mises en garde	59
Appels d'urgence	62
Entretien de votre Smartphone	62
Caractéristiques techniques	63
Sécurité	65
Informations réglementaires	66
Contrat de licence utilisateur final - - - - -	71

Configuration

Déballer votre Smartphone

Votre nouveau Smartphone est livré dans une boîte de protection. Ouvrez soigneusement la boîte et déballez les composants. Si un des composants suivants manque ou est endommagé, contactez immédiatement le revendeur :

- Acer Liquid E3 Smartphone
- Guide rapide
- Câble USB
- Adaptateur secteur
- Casque



Remarque : Le contenu de la boîte varie selon le pays et la région.

Présentation de votre Smartphone

Vues

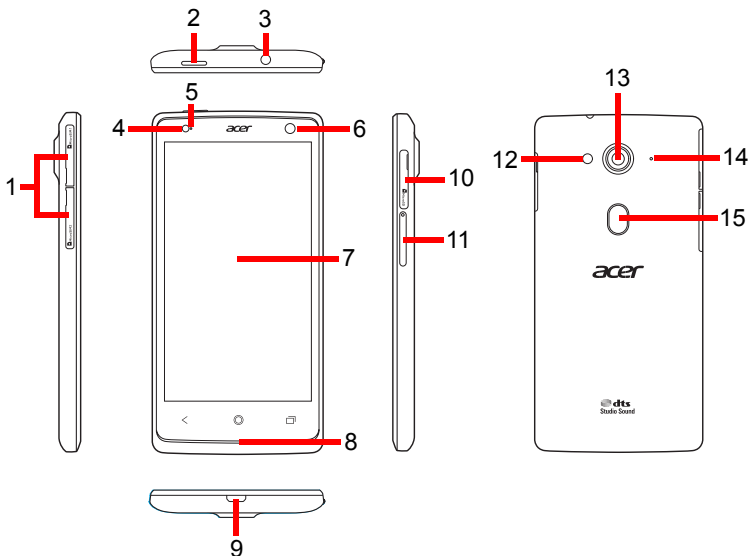

No.	Élément	Description
1	Couvercles des micro SIM	Insérez des micro SIMs dans les logements. <i>La micro SIM 2 est optionnelle.</i>
2	Bouton d'alimentation	Appuyez pour allumer/éteindre l'écran ou passer en mode veille ; appuyez et maintenez pour éteindre ou allumer le Smartphone.

No.	Élément	Description
3	Prise casque 3,5 mm	Se connecte aux casques stéréo.
4	Flash avant	Flash à diode pour l'appareil photo avant.
5	Diode de notification	Indique quand le téléphone est connecté en tant que périphérique multimédia.
6	Appareil photo avant	Appareil photo 2 MP à mise au point fixe ; utile pour la prise d'autoportraits.
7	Écran tactile	4,7 pouces, écran tactile capacitif 1280 x 720 pixels pour afficher les données, le contenu du téléphone et saisir des informations.
8	Haut-parleur du téléphone	Émet le son de votre Smartphone.
9	Connecteur micro USB	Se connecte à un câble USB ou un chargeur.
10	Logement de carte microSD	Insérez une carte microSD dans le logement.
11	Boutons de volume +/-	Augmente ou diminue le volume du téléphone.
12	Flash	Flash à diode pour l'appareil photo.
13	Appareil photo	Appareil photo 13 MP à mise au point auto pour prendre des images haute résolution.
14	Microphone	Microphone interne.
15	Bouton AcerRAPID	Bouton de raccourci pour répondre aux appels entrants. Appui long pour lancer l'appli appareil photo, appui court pour lancer une appli désignée (l'appli par défaut est Google Play Musique).

Installer une carte SIM ou une carte microSD

Pour pouvoir profiter pleinement de toutes les fonctions de votre Smartphone, vous devez installer une carte SIM. Les logements des cartes SIM sont situés sur le côté de l'appareil.

Votre nouveau téléphone a deux logements de carte SIM. Vous pouvez installer une ou deux cartes SIM.

De plus, vous souhaitez peut-être augmenter le stockage de votre Smartphone en insérant une carte microSD dans le logement prévu.

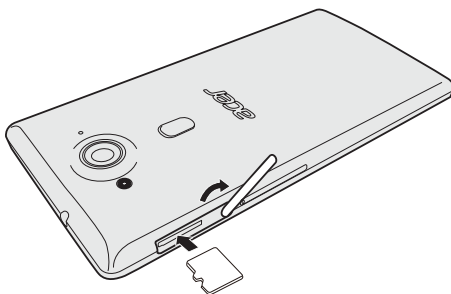

1. Insérez votre ongle et ouvrez le couvercle de la carte microSD puis insérez la carte microSD comme illustré.

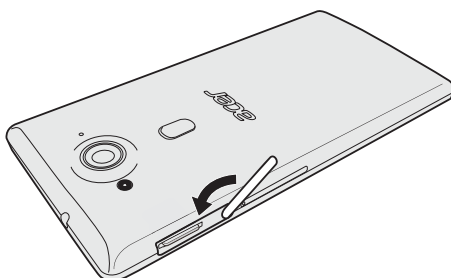

2. Assurez-vous que la carte microSD est insérée entièrement dans le logement de carte et fixez le couvercle de la carte microSD.

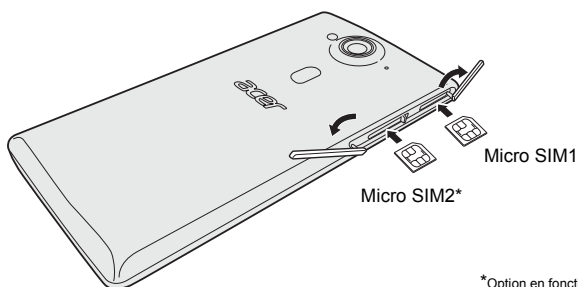

*Option en fonction de l'UGS

3. Insérez votre ongle et soulevez les couvercles des cartes micro SIM pour les ouvrir. Insérez les cartes micro SIM dans les logements comme illustré.

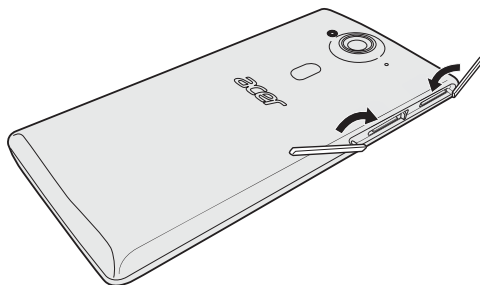

4. Assurez-vous que les cartes micro SIM sont insérées entièrement et fixez les couvercles des cartes micro SIM.

Verrouillage de la carte SIM

Votre Smartphone peut être muni d'une fonction de verrou de la carte SIM, c.-à-d. que vous ne pourrez utiliser que la carte SIM fournie par votre opérateur. Pour annuler le verrou de la carte SIM, contactez votre opérateur.

Charger la batterie

Lors de la première utilisation, vous devez charger votre Smartphone pendant huit heures. Après cela, vous pouvez recharger la batterie si nécessaire. Connectez le cordon de l'adaptateur secteur au connecteur micro USB de votre Smartphone.

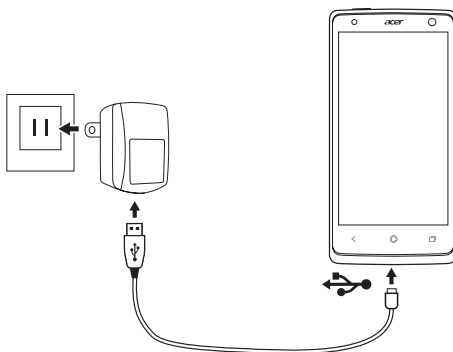

Utiliser votre Smartphone

Allumer l'appareil pour la première fois

Pour allumer votre Smartphone la première fois, appuyez pendant plusieurs secondes sur le bouton d'**Alimentation** jusqu'à ce que l'écran s'allume. Il vous sera demandé de configurer certains paramètres avant de pouvoir utiliser votre Smartphone.

Suivez les instructions à l'écran pour terminer la configuration.

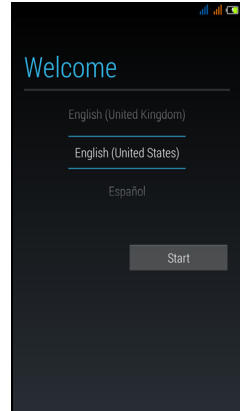

Se connecter à ou créer un compte Google

Si vous avez accès à Internet, votre Smartphone vous permet de synchroniser les informations avec un compte Google.

Au cours du processus de démarrage, vous pouvez créer ou vous connecter à votre compte, qui sera utilisé pour synchroniser votre liste de contacts, votre messagerie, l'agenda et autres informations. Si vous n'avez pas encore accès à internet, ou que vous ne voulez pas utiliser cette fonction, appuyez sur **Ignorer**.

Créer plusieurs comptes Google

Vous pouvez facilement créer et accéder à plusieurs comptes Google. Ouvrez le menu **Application**, puis appuyez sur **Paramètres > Ajouter un compte**.

Entrer votre code PIN

Lorsque vous installez une carte SIM la première fois, il peut être nécessaire d'entrer un code PIN en utilisant le clavier numérique à l'écran.



.....
Important : Suivant vos réglages, il peut vous être demandé d'entrer votre code PIN à chaque fois que vous activez la fonction du téléphone.
.....

Activer une nouvelle carte SIM

Si vous utilisez votre carte SIM pour la première fois, elle aura besoin d'être activée. Contactez l'opérateur de votre réseau pour plus de détails sur ceci.

Verrouiller votre Smartphone

Si vous n'allez pas utiliser votre Smartphone pendant un moment, appuyez le bouton d'**Alimentation** pour verrouiller l'accès. Cela économise de l'énergie et assure que votre Smartphone n'utilise pas un service de manière non intentionnelle. Votre Smartphone se verrouillera automatiquement s'il n'est pas utilisé pendant une minute.

Déverrouiller votre Smartphone

Si l'écran est éteint et que le Smartphone ne réagit pas à un appui sur l'écran ou les boutons du panneau avant, alors il a été verrouillé et est en mode veille.

Appuyez le bouton d'**Alimentation** pour réveiller votre Smartphone. Déverrouillez votre Smartphone en faisant glisser votre doigt horizontalement sur l'écran (cela fonctionne dans les deux sens).

L'écran de verrouillage s'étend des deux côtés de l'écran, vous donnant de la place pour ajouter des widgets pour un accès rapide. Pour afficher l'écran de verrouillage étendu, balayez vers l'intérieur depuis le bord de l'affichage.

Par mesure de sécurité supplémentaire, vous pouvez définir un schéma de déverrouillage ou choisir parmi plusieurs verrouillages de l'écran pour accéder au téléphone. Ouvrez le menu **Application**, puis appuyez sur **Paramètres > Sécurité > Verrouillage de l'écran**. Dans Choisir le verrouillage de l'écran, les options comprennent : Aucun, Faire glisser, Déverrouillage facial, Déverrouillage vocal, Schéma, PIN et Mot de passe.

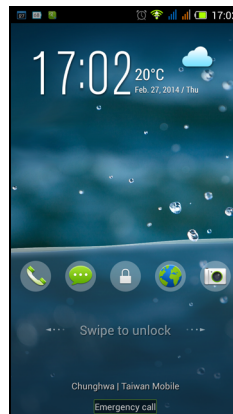

.....
Remarque : Si vous oubliez votre schéma de déverrouillage, veuillez consulter « **Schéma de déverrouillage** » à la page 59.
.....

Naviguer dans les menus et les options

Trois boutons au-dessous de l'écran permettent de naviguer dans les menus et les options.



Retour



Accueil



Récent

Retour

Appuyez sur ce bouton pour aller à la page précédente, masquer le clavier ou remonter d'un niveau dans un menu.

Accueil

Appuyez sur ce bouton pour aller directement à l'écran d'accueil. Appuyez et maintenez ce bouton pour ouvrir la fonction de Recherche. Vous pouvez également obtenir l'appli Google Now en appuyant sur **Obtenir Google Now**.



Remarque : Pour des informations sur Google Now, vous pouvez consulter la page Wikipédia pour l'appli : http://en.wikipedia.org/wiki/Google_Now.

Récent

Appuyez sur ce bouton pour voir les applications ouvertes récemment. Appuyez sur une appli pour l'ouvrir. Le menu des applis flottantes est également situé en bas.

Utiliser l'écran tactile

Votre Smartphone utilise un écran tactile pour sélectionner les éléments et entrer les informations. Utilisez votre doigt pour appuyer sur l'écran.

Appuyer : Touchez l'écran une fois pour ouvrir les éléments et sélectionner les options.



Glisser : Maintenez votre doigt sur l'écran et faites-le glisser sur l'écran pour sélectionner du texte ou des images.

Appuyer et maintenir : Appuyez et maintenez sur un élément pour afficher une liste d'actions disponibles pour cet élément. Appuyez sur l'action que vous voulez exécuter dans le menu contextuel qui s'affiche.

Défiler : Pour défiler vers le haut et le bas de l'écran, faites glisser votre doigt vers le haut ou le bas de l'écran dans la direction vers laquelle vous voulez défiler.

Clavier Google

C'est un clavier AZERTY à l'écran standard qui permet d'entrer le texte. Appuyez et maintenez enfoncée une touche numérique en haut pour sélectionner d'autres caractères, tels que des lettres accentuées.

Appuyez sur la touche  pour voir les chiffres et les caractères spéciaux, appuyez  pour en voir davantage.

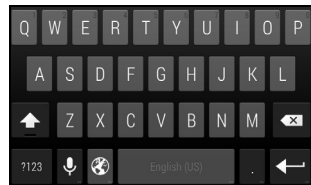

Vous pouvez choisir une autre langue de saisie et changer les paramètres du clavier Google en appuyant et maintenant la touche microphone. Vous pouvez également ouvrir le menu **Application** puis appuyer sur **Paramètres > Langue et saisie**. Puis appuyez sur le bouton **Paramètres** à côté de Clavier Google > **Langues de saisie**. La disposition du clavier change en fonction de la langue sélectionnée.

Après avoir configuré plus d'une langue, la langue utilisée sera identifiée sur la barre d'espace. Appuyez longuement sur la barre d'espace pour permuter entre de multiples langues de saisie.

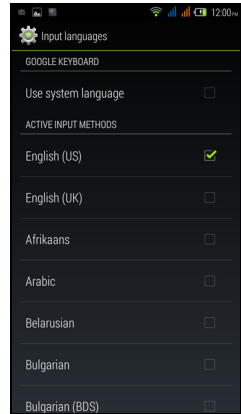

Assistance textuelle

Le clavier Google a diverses fonctionnalités qui vous aident à entrer le texte correct. Dans le menu **Application**, appuyez sur **Paramètres > Langue et saisie**, puis appuyez sur l'icône **Paramètres** sur la droite de **Clavier Android**. De là, vous pouvez activer ou désactiver plusieurs paramètres en rapport avec le clavier.

Changer le mode de saisie de texte

Pour changer le mode de saisie, dans le menu **Application** appuyez sur **Paramètres > Langue et saisie > Par défaut**, puis sélectionnez votre mode de saisie préféré.

Swype

Swype est un moyen rapide d'entrer du texte. Il vous permet de saisir avec un mouvement continu sur le clavier à l'écran ; vous créez un mot en dessinant sur les lettres.

Placez votre doigt sur la première lettre du mot et dessinez une trajectoire de lettre à lettre, en soulevant seulement après la dernière lettre. Swype insérera des espaces quand c'est nécessaire.

Swype ajoutera généralement une double lettre dans un mot en cas de besoin, mais vous pouvez aider Swype reconnaître que vous voulez une double lettre en gribouillant un peu ou en faisant une boucle sur la lettre. Par exemple, pour obtenir le « ll » dans « hello », gribouillez (ou faites une boucle) sur la touche « l ».

Quand il y a plusieurs suggestions pour le mot que vous voulez entrer. Swype affiche une liste de choix de mots. Pour accepter le mot par défaut dans la liste de choix de mots, continuez simplement à dessiner vos mots. Dans le cas contraire, faites défiler la liste en faisant glisser votre doigt, et appuyez sur le mot souhaité.

Appuyez et maintenez la touche Swype pour accéder aux paramètres, fonctions, mises à jour, préférences et aide.

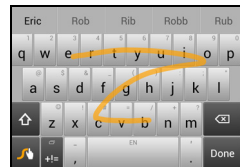
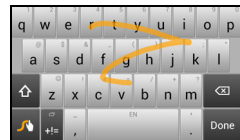

Appuyez sur  pour voir les chiffres et les caractères spéciaux, appuyez sur la touche de page (maj) pour en voir davantage.

Les touches supplémentaires varient selon le type de texte saisi, par exemple une touche pour ajouter une émoticône est disponible lors de la saisie d'un message. Comme les autres touches, appuyez et maintenez enfoncée pour d'autres options.

Pour changer le mode de saisie, ouvrez la Zone de notification (voir « **Zone de notification et statut** » à la page 18) et appuyez sur **Choisir le mode de saisie**.

Assistance textuelle

Le clavier Swype a diverses fonctionnalités qui vous aident à entrer le texte correct. Dans le menu **Application**, appuyez sur **Paramètres** > **Langue et saisie**, puis appuyez sur l'icône **Paramètres** sur la droite de **Swype**. Vous pouvez également appuyer et maintenir la touche **Swype** . De là, vous pouvez activer ou désactiver ce qui suit :

Fonction	Description
Paramètres	Changez vos préférences de saisie de texte.
Thèmes	Changez le thème de votre clavier.
Mes mots	Ajustez les paramètres et vérifiez les mots que vous avez ajoutés à votre dictionnaire personnel.
Langues	Définissez la langue utilisée par le clavier.
Gestes	Une liste et une description des différents gestes de Swype.
Aide	Apprenez à utiliser le clavier Swype.
Mises à jour	Vérifiez les mises à jour de l'application et du dictionnaire.

Texte prédictif

Les deux options Swype et Clavier Google permettent une saisie de texte prédictif pour le navigateur. Lorsque vous tapez les lettres d'un mot, une sélection s'affiche au-dessus du clavier qui continue la séquence des lettres tapées, ou s'en rapproche étroitement, compte tenu des erreurs possibles. La liste de mots change après chaque appui de touche. Si le mot requis est affiché, vous pouvez appuyer dessus pour l'insérer dans le texte.



Écran d'accueil

Après le démarrage, votre Smartphone affichera l'écran d'accueil. Cet écran vous donne un accès rapide aux informations et des contrôles simples avec les widgets ou raccourcis. Ils affichent des informations telles que l'heure et la météo ou fournissent des contrôles supplémentaires et un accès direct aux applis et d'autres fonctions fréquemment utilisées de votre Smartphone.



En bas de l'écran se trouve le Dock des applications qui affiche les applications par défaut (voir « **Changer les icônes du dock des applications** » à la page 17 pour changer ces icônes). Appuyez sur une icône pour ouvrir l'application. Appuyez sur le menu **Application** au milieu du dock des applications pour afficher vos applications (voir « **Le menu Application** » à la page 17 pour plus d'informations). Pour changer les applications, voir « **Changer les icônes du dock des applications** » à la page 17.

Recherche

Pour rechercher des applis, des fichiers ou des informations sur Internet, appuyez sur  l'icône. Entrez simplement le texte que vous souhaitez trouver et appuyez sur  ou appuyez sur un des fichiers, suggestions ou applications affichés dans la liste. Vous pouvez également choisir l'étendu de la Recherche. Dans la recherche, appuyez sur le bouton **Retour** pour masquer le clavier. Appuyez sur l'icône **Menu**  > **Paramètres** > **Recherche du téléphone**. Sélectionnez les applications que vous voulez faire rechercher par la Recherche.



Remarque : Afin de rechercher ou de naviguer sur Internet, vous devez être connecté à un réseau de données cellulaires (si disponible) ou sans fil. Voir « **Aller en ligne** » à la page 33.

Recherche vocale

Si la recherche vocale est disponible, appuyez sur le microphone  et dites votre demande de recherche. Voir « **Recherche vocale** » à la page 34.

L'écran d'accueil étendu

L'écran d'accueil s'étend des deux côtés de l'écran, vous donnant plus de place pour ajouter des icônes, widgets ou fonctionnalités. Pour afficher l'écran des widgets étendu, faites glisser votre doigt vers la gauche ou la droite.

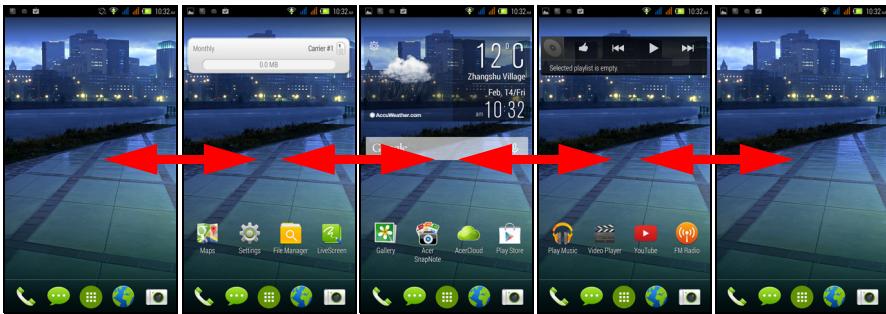

Personnaliser l'écran d'accueil

Vous pouvez personnaliser votre écran d'accueil en ajoutant ou supprimant les raccourcis d'applications ou widgets, et en changeant le fond d'écran. Appuyez et maintenez sur une zone vide de l'écran d'accueil. D'ici, vous pouvez personnaliser l'écran d'accueil étendu.

Cliquez sur  pour ajouter un panneau supplémentaire à l'écran d'accueil étendu ou supprimez un panneau en appuyant, maintenant et faisant glisser le panneau sélectionné vers **Supprimer**.



Ajouter et supprimer des raccourcis et widgets

Pour ajouter des raccourcis ou widgets, appuyez sur l'icône du menu **Application** en bas au centre de l'écran d'accueil.

Appuyez sur **APPLIS** pour voir une liste des raccourcis d'applications que vous pouvez faire glisser sur un écran d'accueil.

Appuyez sur **WIDGETS** pour voir les applis et liens (tels que des raccourcis personnalisés, des contacts ou favoris) que vous pouvez ajouter à un écran d'accueil. Les widgets sont des applis qui affichent des informations constamment mises à jour, ou des raccourcis rapides vers des applis ou des fonctions spéciales.

Pour déplacer une appli ou un widget vers l'écran d'accueil, appuyez et maintenez sur un élément jusqu'à ce qu'il soit sélectionné. L'écran d'accueil s'ouvrira. Faites glisser l'élément sur une zone libre sur l'écran. Pour afficher des informations sur l'appli ou le widget, faites-le glisser vers l'icône **Infos appli** en haut de l'écran.

Pour déplacer l'élément vers un autre écran d'accueil, faites-le glisser vers le côté de l'écran, l'écran d'accueil passera à l'écran dans cette direction. Relâchez l'élément lorsqu'il est positionné correctement.

Pour supprimer un raccourci ou un widget de l'écran d'accueil, appuyez et faites le glisser vers **Supprimer** en haut de l'écran.

Ajouter ou supprimer des dossiers

Vous pouvez également ajouter des dossiers à votre écran d'accueil. Pour créer un nouveau dossier, faites glisser-déplacer l'icône d'une application sur l'icône d'une autre application dans l'écran d'accueil. Cela créera un dossier Sans nom. Appuyez sur l'icône du dossier, puis appuyez sur le nom du dossier pour le renommer.

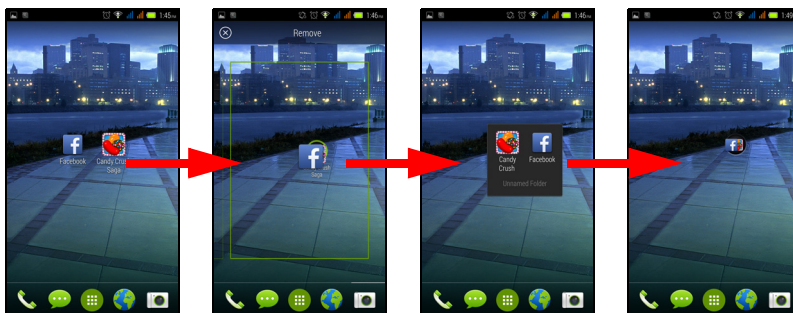

Pour supprimer le raccourci d'une application d'un dossier, appuyez sur l'icône du dossier pour afficher les applications contenues, puis appuyez et maintenez sur l'icône de l'application que vous souhaitez supprimer. Faites glisser-déplacer l'icône sur **Supprimer** qui apparaîtra en haut de l'écran.

Pour supprimer un dossier, appuyez et maintenez le dossier, puis faites glisser-déplacer le dossier sur **Supprimer** qui apparaîtra en haut de l'écran.

Changer les icônes du dock des applications

Vous pouvez définir des icônes pour les applications installées dans le dock des applications. Ouvrez le menu **Application** et trouvez l'application que vous souhaitez ajouter. Appuyez et maintenez l'icône, puis faites-la glisser à une position vide dans le dock. Faire glisser la nouvelle application vers une icône du dock existante créera un dossier pour les deux icônes.

Pour supprimer une icône du dock, appuyez et maintenez l'icône pour la sélectionner. Faites glisser l'icône vers un emplacement différent en dehors du dock ou vers **Supprimer** en haut de l'écran.

Changer le fond d'écran

Dans le menu **Application**, appuyez sur **Paramètres** > **Personnaliser** pour changer le fond d'écran votre écran verrouillé et votre écran d'accueil. Appuyez sur **Fonds d'écran** pour changer le fond d'écran de l'écran verrouillé et de l'écran d'accueil. Vous pouvez choisir une des images stockées dans la Galerie, des fonds d'écran standard, des fonds d'écran Live comportant des arrière-plans animés ou interactifs, ou des fonds d'écran vidéo vous permettant d'utiliser des vidéos comme arrière-plan.

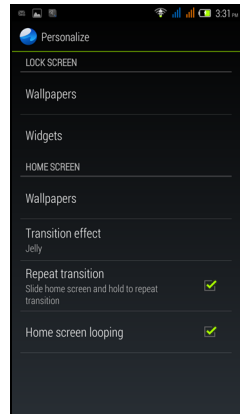

Changer les paramètres de l'écran d'accueil

Depuis le menu **Application** appuyez sur **Paramètres** > **Personnaliser**. Utilisez les divers paramètres pour personnaliser l'écran d'accueil en choisissant votre Effet de transition et activant/désactivant Répéter la transition et Boucle de l'écran d'accueil.

Le menu Application



Remarque : Toutes les images sont uniquement à titre de référence. Les applications installées sur votre appareil peuvent être différentes des applications figurant sur les illustrations.

Pour accéder au menu **Application**, appuyez sur  au centre du dock sur l'écran d'accueil. Les applis sont affichées par ordre alphabétique. Balayez la page vers la gauche ou la droite pour voir plus d'applications. Lorsque vous êtes sur la dernière page d'applis, balayez vers la gauche pour voir les widgets disponibles sur votre téléphone, ou appuyez sur **WIDGETS** en haut de la page.

Pour aller rapidement aux applis ou widgets, appuyez sur **APPLIS** ou **WIDGETS** en haut du menu **Application**.

Appuyez sur l'icône **Play Store** pour ouvrir Google Play pour afficher et acheter des applis et/ou du contenu média numérique. Depuis Play Store, appuyez sur **APPLIS > Applis > Mes applis** pour afficher toutes vos applis installées.

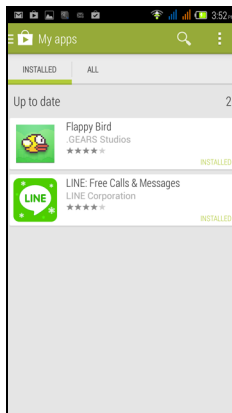
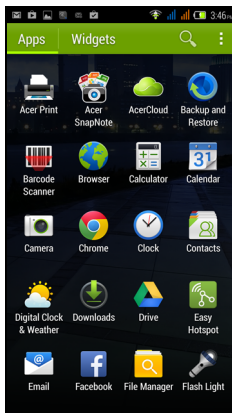
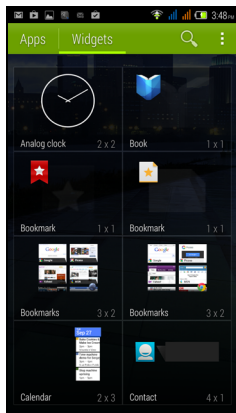

Zone de notification et statut

La Zone de notification se trouve en haut de l'écran.



Cette zone contient diverses icônes pour vous informer de l'état de votre téléphone. La gauche de la Zone de notification affiche des icônes d'événements qui indiquent un nouvel événement (comme un nouveau message).

Faites glisser la Zone de **notification** vers le bas de l'écran pour afficher plus d'informations sur les nouveaux événements.

Appuyez sur  pour effacer la zone de notification.

Appuyez sur  pour ajuster les paramètres les plus souvent utilisés.

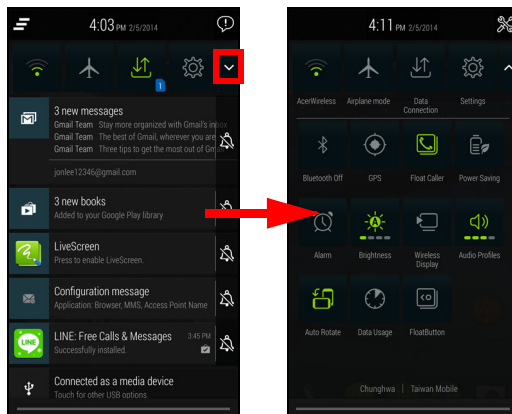













Icônes de connexion







Remarque : Les icônes de connexion apparaissent dans des couleurs différentes si vous avez deux cartes SIM insérées.

Les icônes sur le côté droit de l'écran indiquent la force du signal, la connexion, l'état de la batterie et l'heure.

Icône	Description	Icône	Description
	Connecté à un réseau mobile GPRS		Itinérance
	Connecté à un réseau mobile EDGE		Force du signal cellulaire
	Connecté à un réseau mobile 3G		Transfert des données mobiles
	Connecté au réseau HSDPA		Connecté à un réseau sans fil
	Bluetooth est connecté		Pas de signal sans fil
	Bluetooth est déconnecté		Mode avion (Connectivité sans fil déconnectée. Veuillez désactiver le mode avion avant d'effectuer un appel.)
	Modem attaché USB activé		

Icônes de la batterie

Icône	Description	Icône	Description
	Batterie très faible		Batterie en partie vide
	Batterie faible		Batterie pleine
	La batterie se recharge		

Multitâche

Vous pouvez ouvrir plusieurs applications en même temps. Appuyez sur le bouton **Récent** pour voir les applications ouvertes récemment. Pour ouvrir une nouvelle application, appuyez sur le bouton d'**Accueil** pour retourner à l'écran d'accueil, puis démarrez la nouvelle application.

Pour prolonger l'autonomie de la batterie, il est préférable de fermer une application lorsque vous avez fini de l'utiliser. Vous pouvez faire ceci de trois manières :

1. Appuyez la touche **Retour** jusqu'à ce que l'appli soit fermée.
2. Appuyez sur l'icône **Menu** et sélectionnez **Quitter** (si disponible).
3. Appuyez le bouton **Récent** et balayez l'icône en dehors de l'écran.

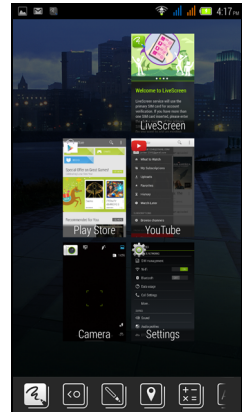

Acer Float

Appuyez sur le bouton **Récent** pour le menu Float en bas. Acer Float vous permet d'ouvrir une appli dans une fenêtre « flottante » qui peut être déplacée dans l'affichage. Vous pouvez ajouter jusqu'à quatre applis flottantes au menu Float. Vous pouvez également modifier votre menu Float en appuyant sur l'icône

paramètres  et en ajoutant/supprimant des applis flottantes.

Les applis flottantes comprennent : Navigateur flottant, Boutons flottants, Calculatrice flottante, Appareil photo flottant, Numéroteur flottant, Carte flottante, Notes flottantes, Chronomètre flottant et Texte flottant. Les widgets peuvent également être ajoutés au menu Float en appuyant sur l'onglet **Widgets**.

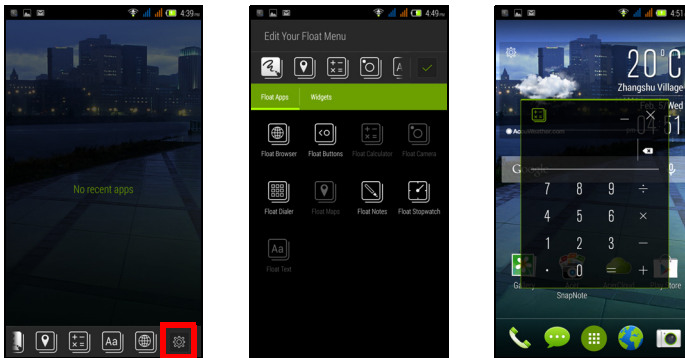

AcerRAPID

Le bouton AcerRAPID est situé directement au-dessous de l'appareil photo.

Appuyez longuement le bouton AcerRAPID pour lancer l'appli appareil photo.

Pendant que l'appli appareil photo est ouverte, appuyez le bouton AcerRAPID pour prendre une photo. Appuyez longuement pour prendre quatre photos en continu.

Appuyez brièvement le bouton AcerRAPID pour lancer l'appli Google Play Musique. Pour changer l'appli pour la fonction appui court, ouvrez le menu **Application** et appuyez sur **Paramètres** > **AcerRAPID** > **Appui court** et choisissez une appli.

Appuyez le commutateur **ACT/DÉS** pour activer ou désactiver AcerRAPID.

Le bouton AcerRAPID vous permet également de répondre aux appels entrants rapidement sans avoir à toucher l'écran. Pour accepter un appel entrant, appuyez le bouton AcerRAPID.

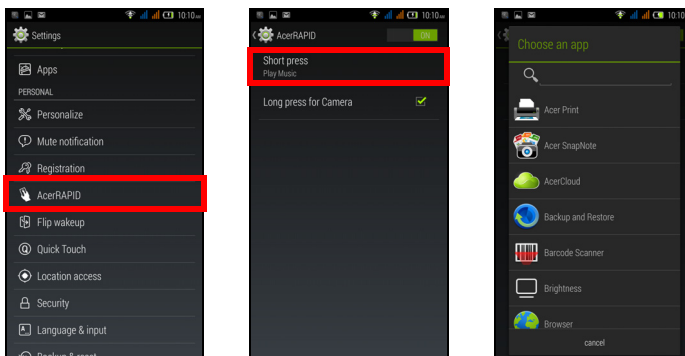



.....
Remarque : Seule la fonction appui court peut être modifiée. La fonction appui long est fixée sur l'appli appareil photo et peut être désactivée, mais ne peut pas être modifiée.
.....

Touche rapide

Touche rapide est une manière rapide et facile pour lire la musique, déverrouiller le téléphone et afficher l'heure. Dans le menu **Application** appuyez sur **Paramètres** > **Touche rapide**. Activez Touche rapide en appuyant sur **Act** et activez et désactivez **Musique (Z)** et **Déverrouiller (I)** en appuyant sur **Act** ou **Dés**.

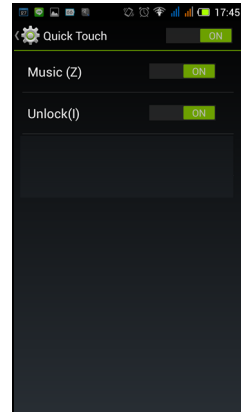

Musique

Quand l'affichage est éteint, dessinez un « **Z** » pour lire une chanson d'une playlist désignée. L'affichage reste éteint pendant que la musique est lue. S'il y a plusieurs chansons dans l'album désigné, balayez de gauche à droite sur l'affichage pour lire la chanson suivante.

Balayez de droite à gauche pour lire la chanson précédente. Dessinez un « **O** » pour quitter le lecteur musical.



.....
Remarque : Les chansons doivent d'abord être stockées dans le dossier Musique de votre téléphone. Un seul album peut être désigné pour Touche rapide.
.....



Déverrouiller



Quand l'affichage est éteint, dessinez un « **I** » en balayant vers le haut depuis le bas de l'écran ou en balayant depuis le haut de l'écran vers le bas pour déverrouiller l'écran.

Gérer les contacts

Gérer vos contacts

Votre Smartphone possède un répertoire vous permettant d'enregistrer les contacts sur la mémoire interne de votre téléphone, sur l'une de vos cartes SIM ou sur votre compte Google.

Depuis l'écran d'accueil, appuyez sur **Téléphone**  et appuyez sur  pour afficher vos contacts. Si vous n'avez pas de contact stockés sur votre téléphone, vous pouvez importer les contacts de votre compte Google, SIM ou carte SD.

Vous pouvez également ajouter un nouveau contact en appuyant sur  pour ajouter un contact,  pour rechercher un contact, ou appuyez sur l'icône **Menu** pour ouvrir le menu.

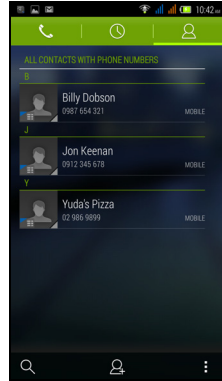

Ajouter contact

Appuyez sur  pour ajouter un nouveau contact. Si vous avez une appli lecteur de code-barres, vous pouvez également scanner le code barres du profil d'une personne pour ajouter la personne à votre liste de contacts ou groupe.

Pour créer un contact, choisissez d'abord où vous voulez stocker les informations du contact. Il vous sera ensuite demandé d'entrer les informations du contact, telles que nom, adresse et numéro de téléphone.

Vous pouvez faire défiler vers le bas de la page et appuyer sur **Ajouter un autre champ** pour ajouter des choses telles que :

- Adresses IM
- Ajoutez des notes personnelles sur le contact
- Nom phonétique
- Faire un lien vers un site Web

Pour affecter une image à votre contact, appuyez sur la silhouette et choisissez si vous prenez une photo ou sélectionnez une image dans la galerie d'images de votre Smartphone. Une fois terminé, cliquez sur **OK** en haut de l'écran. Appuyer sur le nom des contacts fera apparaître

leur profil. Appuyez sur  pendant l'affichage du profil d'un contact pour divers options en rapport avec ce contact.

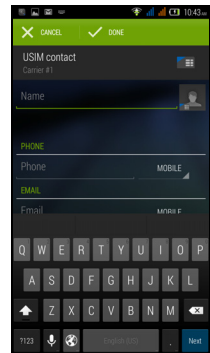
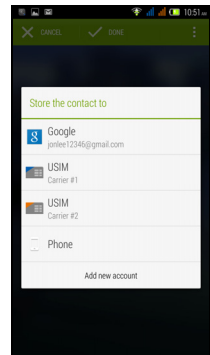



.....
Astuce : Vous pouvez également créer un contact à partir d'un appel reçu ou effectué, reportez-vous à « **Enregistrer un numéro appelé dans les contacts** » à la page 29.
.....

Effectuer des appels

Ce chapitre vous montre comment effectuer des appels téléphoniques, et les différentes options qui s'offrent à vous pour votre appel.

Avant d'effectuer un appel

Vérifiez que la fonction téléphone est activée avant d'effectuer un appel. Vous pouvez confirmer l'état du téléphone dans la Zone de notification.



.....
Remarque : Les couleurs des icônes de statut et de notification peuvent varier.
.....

icône	Description
	Pas connecté au réseau : Vous ne pouvez pas effectuer un appel.
	Connecté au réseau : Vous pouvez effectuer un appel.
	Mode Avion : Les modes de connexion sans fil sont déconnectés (Wi-Fi, Bluetooth, 2G et 3G). Veuillez désactiver le mode avion avant d'effectuer un appel.



Effectuer un appel



.....
Remarque : La fonction du téléphone doit être activée avant de pouvoir effectuer l'appel (voir « **Avant d'effectuer un appel** » à la page 25).
.....



.....
Remarque : Quand deux SIM sont insérées et leur paramètres d'Appel vocal sont définis sur **Toujours demander** (voir « **Gérer vos cartes SIM** » à la page 55), vous devez choisir quelle SIM utiliser chaque fois avant d'effectuer un appel en appuyant sur le nom de l'opérateur.
.....

1. Depuis l'écran d'Accueil, appuyez sur **Téléphone** . Si elle n'est pas déjà visible, recherchez l'appli téléphone dans le menu **Application**.
2. Entrez le numéro que vous souhaitez appeler. Si le contact que vous recherchez est affiché, il vous suffit d'appuyer sur le nom du contact pour l'appeler.
3. Appuyez sur  en bas de l'écran pour effectuer l'appel.
4. Pour terminer l'appel, appuyez sur .

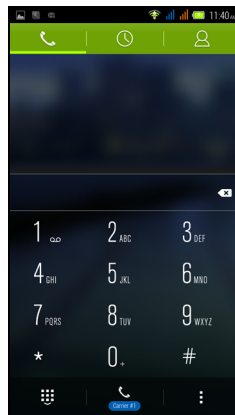



Appeler un numéro depuis les Appels

Votre historique des appels peut être affiché en appuyant sur l'onglet **Appels** en haut de l'écran. Il affiche les appels récents reçus, composés et manqués.

Appuyez sur l'icône du téléphone à côté d'un contact pour rappeler. Pour afficher les détails de l'appel, appuyez sur le numéro ou le nom du contact. Lorsque vous affichez les détails d'un appel, appuyez sur l'icône corbeille pour supprimer cet appel des Appels ou appuyez sur l'icône **Menu** pour d'autres options pour modifier le numéro avant d'effectuer un appel.

Afficher les appels manqués

Les notifications des appels manqués sont affichées dans les trois zones suivantes :

1. La Zone de notification avec l'icône  d'appel manqué. Ouvrez la **Zone de notification** et appuyez sur la notification d'appel manqué pour afficher les détails de l'appel manqué.
2. À côté de l'icône Téléphone  (le nombre dans la boîte est le nombre d'appels manqués). Appuyez sur **Téléphone** soit depuis l'écran d'accueil ou dans le menu **Application** pour afficher directement les détails des appels manqués.

3. Dans les Appels, appuyez sur l'onglet des appels manqués  pour afficher les détails des appels manqués.

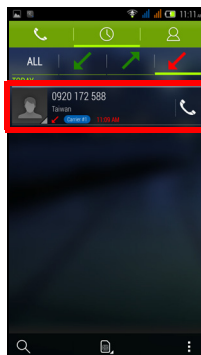
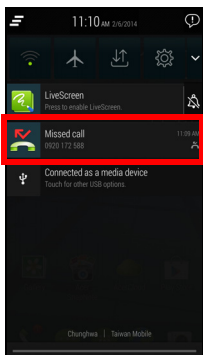

Appeler l'un de vos contacts

Appeler un contact depuis l'onglet Contacts

1. Appuyez sur l'onglet **Contacts** en haut de l'écran pour afficher vos contacts.
2. Appuyez sur un contact pour l'appeler.

Composer un numéro international



Lorsque vous appelez des numéros internationaux, il n'est pas nécessaire d'entrer le préfixe d'appel international ('00' etc.) avant l'indicatif du pays. Il suffit d'appuyer et de maintenir **0+** sur le pavé numérique à l'écran jusqu'à ce que **+** apparaisse à l'écran.



Avertissement : Les tarifs des appels internationaux varient en fonction du pays que vous appelez et de votre opérateur. Nous vous recommandons de vérifier les tarifs auprès de votre opérateur, pour éviter des factures excessives. Si vous utilisez votre Smartphone à l'étranger, des frais d'itinérance s'appliqueront également. Consultez votre opérateur pour les frais d'itinérance dans le pays que vous allez visiter avant de partir.

L'écran d'appel vocal

L'écran d'appel vocal s'affiche après que vous avez composé un numéro de téléphone et après que vous avez accepté un appel téléphonique. L'écran affiche le numéro/contact auquel vous parlez, la durée de l'appel et les options d'appel vocal. Vous pouvez réduire la fenêtre d'appel pour apparaître comme une petite boîte de dialogue mobile au lieu d'un écran entier en appuyant sur

l'icône . Vous pouvez définir cette boîte de dialogue « flottante » comme l'écran d'appel vocal par défaut. Pour cela, appuyez sur , appuyez sur **Paramètres** et activez **Appel flottant**.

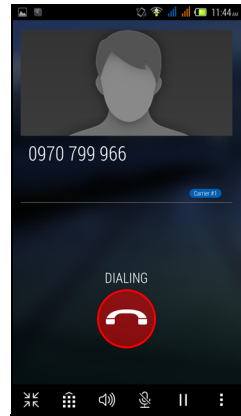

Répondre à ou refuser un appel



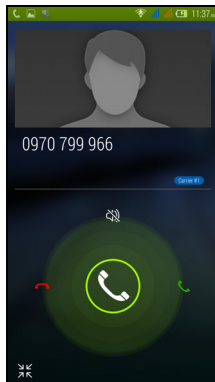



Lorsque vous avez un appel entrant, le numéro sera affiché à l'écran. Appuyez sur l'icône téléphone et faites glisser votre doigt sur l'écran pour répondre ou rejeter l'appel. Si l'option Appel flottant est activée, le numéro sera affiché dans une « fenêtre flottante ». Pour répondre ou rejeter un appel avec Appel flottant, cliquez sur l'icône appropriée.



Terminer un appel

Pour terminer un appel, appuyez sur  depuis l'écran de l'appel vocal.

Options d'appel vocal

Icône	Description
	Appel flottant.
	Accédez au clavier pendant qu'un appel est en cours.
	Haut-parleur.
	Désactivez le son d'un appel.
	Placez l'appel en attente.
	Ajoutez un autre appel.

Enregistrer un numéro appelé dans les contacts

Vous pouvez enregistrer un numéro que vous avez appelé dans vos contacts pour une utilisation ultérieure.

1. Sélectionnez le numéro dans l'onglet **Appels**, et appuyez sur le contact . Vous serez alors invité à indiquer si vous souhaitez ajouter le numéro à vos contacts.
2. Appuyez sur **OK**.
3. Appuyez sur **Créer un nouveau contact** et sélectionnez comment terminer l'action. Voir « **Ajouter contact** » à la page 23.

Conférences téléphoniques

Si vous avez un appel en attente et un autre en ligne, vous pouvez combiner les deux appels pour faire une conférence téléphonique.

Lorsque le premier appel est établi, appuyez sur  et appuyez sur **Ajouter un appel** pour commencer la conférence téléphonique.

Retourner muet

Pour rendre silencieux rapidement un appel entrant, retournez simplement le téléphone de sorte que l'écran soit orienté vers le bas sur une surface.

Pour activer Retourner muet, ouvrez le menu **Applications** et appuyez sur > **Paramètres** > **Paramètres d'appel** > **Autres paramètres** et appuyez sur **Retourner muet**.



.....
Remarque : Retourner muet rend uniquement silencieux l'appel entrant. Pour terminer l'appel, vous devez appuyer sur le bouton **Terminer l'appel**.
.....

Messagerie

Ce chapitre montre comment configurer et utiliser les fonctions **Messages du téléphone**, **Messages sociaux** et **Événements sociaux** de votre Smartphone.

Tous les messages SMS et MMS sont accessibles à partir de la messagerie. La messagerie organise automatiquement les messages reçus et envoyés en fils de discussion.

Pour accéder à la messagerie, appuyez sur  sur l'écran d'accueil.



.....
Remarque : Quand deux SIM sont insérées et leur paramètres de Messagerie sont définis sur **Toujours demander** (voir « **Gérer vos cartes SIM** » à la **page 55**), vous devez choisir quelle SIM utiliser chaque fois avant d'envoyer le message en appuyant sur le nom de l'opérateur.
.....

Créer un nouveau message

Vous pouvez utiliser votre téléphone pour composer des messages du téléphone (SMS et MMS).

Appuyez sur  pour composer un nouveau message.

Appuyez sur le champ **Saisissez le nom ou numéro** et entrez le numéro de téléphone ou nom du destinataire. Les contacts suggérés seront affichés dans une liste déroulante en dessous du champ de texte. Pour sélectionner un contact suggéré, appuyez sur le nom du

contact. Pour ajouter plusieurs contacts, appuyez sur  pour afficher votre liste de Contacts. Une fois sélectionnés les contacts désirés, appuyez sur **OK**.

Entrez votre message dans le champ **Taper un SMS**.

Quand vous avez fini, appuyez sur  pour envoyer.

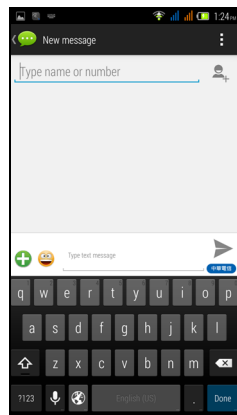

.....
Remarque : Les messages SMS peuvent comporter jusqu'à 160 caractères. Si votre message a plus de 160 caractères, il sera envoyé en plusieurs messages liés. La plupart des téléphones rassembleront automatiquement les messages liés pour présenter au destinataire un long message unique, cependant, certains téléphones plus anciens n'ont pas cette capacité.
.....

Appuyez sur l'icône **Menu** pour voir quelles options sont disponibles lorsque vous créez un nouveau message. Les options varient selon le statut du message.

Option	Description
Insérer du texte rapide	Insérez du contenu de texte prédéfini.
Insérer un contact	Ajoutez un contact à la liste de destinataires.
Ajouter objet	Ajoutez un objet au message.
Abandonner	Abandonnez le message.

Répondre à un message

Lorsqu'un nouveau SMS est reçu, un écran de message apparaît affichant le message et vous permettant de répondre rapidement. Pour répondre ultérieurement, appuyez sur **Fermer**. Pour afficher le message et tous les messages précédents de l'expéditeur, appuyez sur **Afficher**.

Les messages de notification apparaissent dans deux endroits : la Zone de notification et l'icône de message en bas du téléphone affiche le nombre de SMS non lus.

Appuyez sur **Messagerie** sur l'écran d'accueil pour afficher la liste des messages ou ouvrez la **Zone de notification** pour voir un résumé du message. Appuyez sur le résumé pour ouvrir la liste des messages.

Pour répondre à un message SMS ou MMS, ouvrez le message dans la liste des messages. Entrez votre texte dans la zone de texte marquée **Taper un SMS**. Appuyez sur l'icône **Menu** pour voir les options disponibles.

Option	Description
Sélectionner un message	Effectuez diverses actions sur plusieurs messages de ce contact.
Ajouter un raccourci	Place un lien sur l'écran d'accueil vers les messages de ce contact.
Insérer du texte rapide	Insérez du contenu de texte prédéfini.
Insérer un contact	Ajoutez un contact à la liste de destinataires.
Ajouter objet	Ajoutez un objet au message.
Ajouter aux contacts	Ajoutez l'autre contact à votre liste de contacts.
Paramètres de discussion	Modifiez les divers paramètres de messagerie.

Messages MMS

Les messages MMS sont similaires aux messages SMS mais vous permettent d'inclure en plus des fichiers multimédia comme des photos, des sons ou des clips vidéo. Chaque message MMS peut avoir une taille maximale de 300 Ko.



Remarque : Vous devez configurer un profil MMS avant de pouvoir envoyer des messages MMS. Normalement, votre Smartphone configurera le profil pour vous en fonction des informations récupérées de votre opérateur.



Astuce : Demandez à votre opérateur de fournir les informations nécessaires si vous devez configurer manuellement le profil MMS.

Recevoir des messages MMS

Lorsqu'un nouveau message MMS est reçu, une icône de message apparaît en haut de l'écran et un message de notification est affiché.



Remarque : Les téléchargements peuvent prendre longtemps selon la qualité de votre connexion. Si vous répondez ou ouvrez une autre application, le téléchargement sera interrompu.



Important : Vous pouvez être facturé pour le téléchargement du contenu du message, particulièrement si vous êtes en itinérance. Veuillez contactez votre opérateur si vous avez des questions.

1. Ouvrez la **Messagerie** pour afficher un résumé du message.
2. Appuyez sur le message pour afficher le contenu.
3. Appuyez sur **Télécharger** pour télécharger le contenu du message.
4. Pour répondre au message, entrez votre texte dans la zone de texte marquée **Taper un SMS** et appuyez sur l'icône **Envoyer**. Les réponses en texte simple seront envoyées sous forme de messages SMS. Si vous souhaitez joindre du contenu multimédia et/ou autre contenu, appuyez sur **+**. Un menu d'options sera présenté.
5. Quand vous avez fini de composer le message, appuyez sur l'icône **Envoyer**.

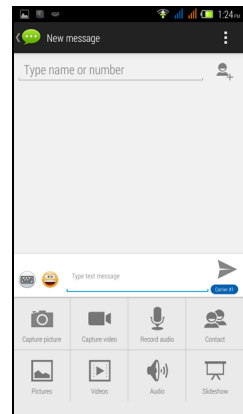

Aller en ligne

Naviguer sur Internet

Afin de naviguer sur Internet avec votre Smartphone, vous devez être connecté à un réseau de données ou sans fil.

Utiliser le navigateur

Pour démarrer la navigation, ouvrez le menu **Application** et sélectionnez **Chrome**. Pour ouvrir un nouveau site Web, appuyez sur la zone d'adresse en haut de la page. Entrez l'adresse de la page Web en utilisant le clavier et appuyez sur **Aller**. Vous pouvez effectuer un zoom avant ou arrière sur les pages en pinçant ou en inversant le pincement.

Pour naviguer en avant et en arrière dans l'historique de votre navigateur, afficher vos favoris, ajuster les paramètres du navigateur, et effectuer d'autres tâches, appuyez sur l'icône **Menu**.

Chrome vous permet d'ouvrir plusieurs

pages. Appuyez sur  en haut de n'importe quelle page Web pour afficher tous vos onglets ouverts (appuyez à nouveau pour fermer). Appuyez sur un onglet dans la liste pour l'ouvrir. Pour ouvrir un nouvel onglet, appuyez sur **Nouvel onglet**. Le nombre dans l'icône représente le nombre d'onglets ouverts.

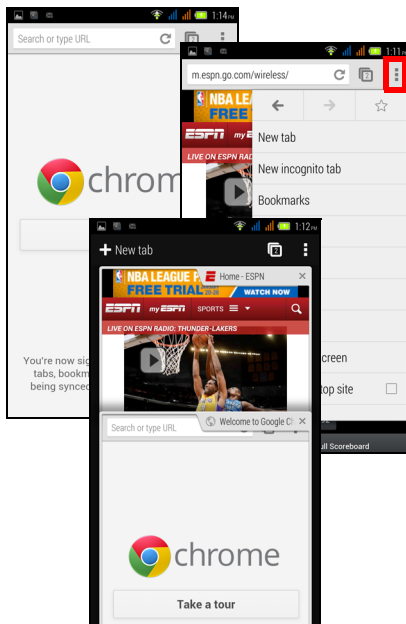

Recherche vocale



Remarque : La Recherche vocale n'est disponible que dans certaines régions.

Avec les actions vocales, vous pouvez envoyer des SMS, effectuer des appels, envoyer des messages électroniques, trouver les directions de commerces, appeler automatiquement des commerces, rechercher sur Internet et même vous envoyer une note à vous-même en utilisant votre voix. Ouvrez **Recherche vocale**

depuis le menu **Application** ou appuyez sur  depuis l'écran d'accueil.

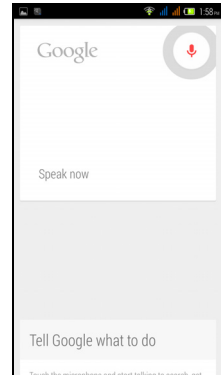



Configurer votre messagerie Google

1. Assurez-vous que votre Smartphone est connecté à une connexion de données ou Wi-Fi.
2. Depuis le menu **Application**, appuyez sur **Gmail**.

Si vous n'avez pas entré votre adresse de compte Gmail et votre mot de passe lorsque vous avez démarré votre téléphone pour la première fois, suivez les instructions à l'écran.

Composer un message électronique

1. Assurez-vous que votre Smartphone est connecté à une connexion de données ou Wi-Fi.
2. Depuis le menu **Application**, appuyez sur **Gmail**.
3. Appuyez sur l'icône **Composer** .
4. Entrez les adresses de messagerie des destinataires, l'objet et le message.
5. Quand vous avez fini de composer votre message, appuyez sur .

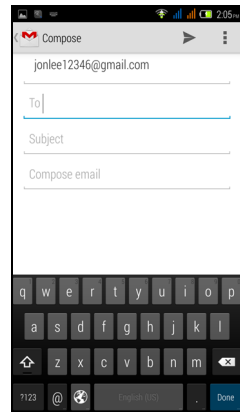

Configurer le courrier électronique

Votre Smartphone vous permet d'accéder à votre courrier électronique. La plupart des FAI peuvent être configurés en deux étapes. Dans le menu **Application**, appuyez sur **E-mail** pour commencer à configurer votre compte de messagerie.

Si nécessaire, entrez votre adresse e-mail, puis appuyez sur **Configuration manuelle** pour entrer les paramètres manuellement. Appuyez sur **Suivant** pour terminer le processus de configuration.

Google Play



.....
Remarque : Google Play peut ne pas être disponible dans tous les pays et toutes les régions.
.....



.....
Remarque : Vous devez activer un compte Google avant d'utiliser Google Play. Lorsque vous accédez à Google Play pour la première fois, vous devrez lire et accepter les Termes de service.
.....

Appuyez sur **Play Store** depuis le menu **Application** pour ouvrir Google Play. Ici, vous pouvez obtenir divers programmes additionnels et applications pour améliorer les fonctionnalités de votre Smartphone.



.....
Remarque : Le contenu et la conception de Google Play varient selon la région. Par exemple, dans certaines régions, vous pouvez également rechercher et acheter des films, des livres, des magazines, ou de la musique. Des mises à jour peuvent ajouter de nouvelles catégories ou changer la façon de naviguer dans Google Play à tout moment.
.....

Vous pouvez parcourir le magasin par catégorie ou appuyez sur l'icône de recherche pour rechercher une application spécifique.

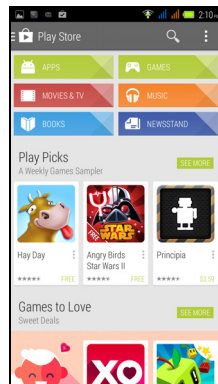
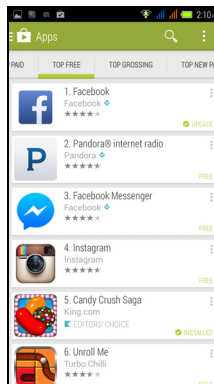
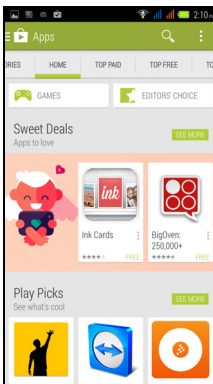

Lorsque vous avez sélectionné une application, appuyez sur le bouton **Installer** pour télécharger et installer l'application. Il vous sera indiqué quels sont les services (informations de contact, accès sans fil, GPS, etc.) auxquels l'application nécessite l'accès pour pouvoir fonctionner correctement. Si aucun de ces services ne semblent inhabituels, appuyez sur **Accepter et télécharger** pour procéder à l'installation.

Vous pouvez consulter la progression du téléchargement depuis la page de l'appli et la zone de notification du Smartphone.

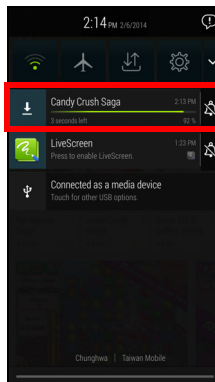
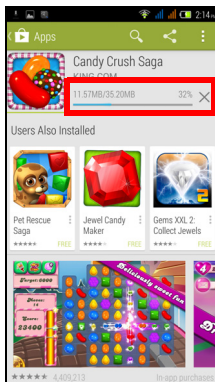

.....
Important : Certaines applications peuvent exiger un paiement avant que vous puissiez les télécharger. Vous aurez besoin d'un compte Google Checkout pour payer pour ces applications ou d'une carte de crédit associée avec votre compte Google.
.....

Utiliser les applications téléchargées

Une fois une appli téléchargée et installée, vous pouvez la trouver dans les sections **APPLIS** ou **WIDGETS** du menu **Application**.

Certaines applications fournissent à la fois une icône de l'application et un widget, ou fournissent seulement un widget (sans icône d'application). Voir « **Personnaliser l'écran d'accueil** » à la page 15.

Désinstaller les applications téléchargées

Pour désinstaller une appli, allez dans **Paramètres** depuis le menu **Application** et sélectionnez **Applis**. Appuyez sur l'application que vous voulez désinstaller, appuyez sur **Désinstaller** et confirmez.

Maps, Navigation, Lieux et Latitude

Trouvez facilement des itinéraires en utilisant Google Maps, consultez l'état du trafic en temps réel et naviguez en utilisant des instructions vocales détaillées de conduite avec Navigation, regardez où sont vos amis et les lieux de l'intérêt et les entreprises locales sur Google Maps avec Lieux et Latitude.



.....
Important : Google Maps n'a pas les informations de tous les lieux.
.....

Utiliser la carte

Appuyez sur **Maps** dans le menu **Applications**. Faites glisser la carte avec votre doigt pour déplacer la carte.

Pour le zoom avant ou arrière :

1. Appuyez deux fois sur une localisation sur la carte pour un zoom avant sur la localisation, et touchez une fois pour un zoom arrière ; ou
2. touchez une zone avec deux doigts à la fois et écartez-les pour un zoom avant, et pincez-les ensemble pour un zoom arrière.



.....
Important : Tous les niveaux de zoom ne sont pas disponibles pour tous les lieux.
.....

Utiliser l'appareil photo

Votre Smartphone dispose d'un appareil photo numérique monté à l'arrière. Cette section vous expliquera les étapes à suivre pour prendre des photos et des vidéos avec votre Smartphone.

Pour activer l'appareil photo, appuyez sur **Appareil photo** sur l'écran d'accueil ou ouvrez le menu **Applications** et appuyez sur **Appareil photo**.

Icônes et indicateurs de l'appareil photo

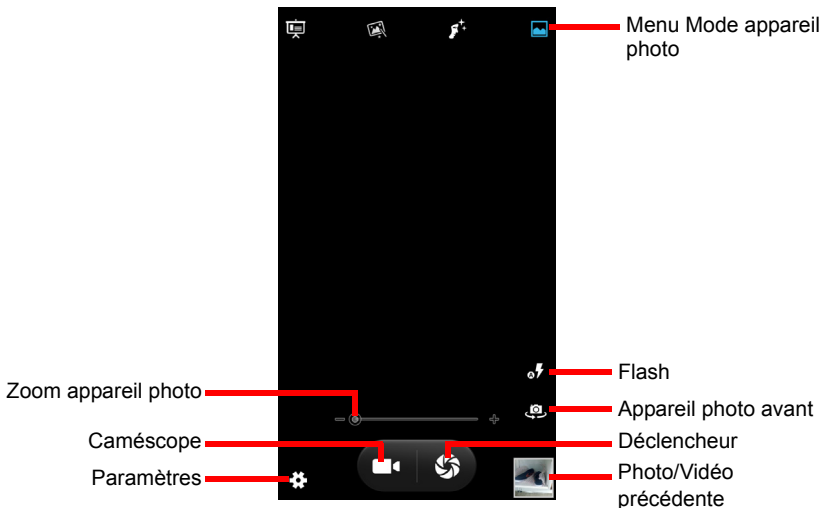



Modes rapides de l'appareil photo

En haut de l'écran se trouve le menu des modes rapides de l'appareil photo où vous pouvez choisir parmi une variété de différents modes de prise de vue. Balayez le menu des modes rapides de l'appareil photo vers la gauche ou la droite pour naviguer dans les sélections.

Icône	Mode	Icône	Mode
	Mode prise avec cadrage EV		Mode HDR
	Mode meilleure prise		Mode présentation
	Mode prise de sourire		Mode lumineux magique plus
	Mode détection auto de la scène		Mode beauté du visage
	Mode vue multi-angle		Mode normal
	Mode panorama		

La fenêtre de l'appareil photo fournit des commandes de chaque côté de l'image. Pincez l'écran pour un zoom avant et inversez le pincement pour un zoom arrière.

Appuyez sur  pour prendre une photo. Appuyez sur la miniature de la photo/vidéo précédente pour ouvrir la galerie. Appuyez sur  pour ouvrir le menu Paramètres.

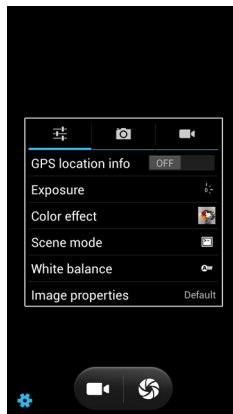

Menus Paramètres

Général

Vous pouvez ajuster ce qui suit :

- Activer ou désactiver les **Infos GPS** : Stocke les informations GPS dans les informations de l'image.
- **Exposition** : Surexpose ou sous-expose l'image.
- **Effet de couleur** : Applique un effet de couleur à l'image.

- | | |
|-----------|-----------------|
| • Aucun | • Azur |
| • Mono | • Tableau noir |
| • Sépia | • Tableau blanc |
| • Négatif | |

- **Mode scène** : Ajuste les paramètres des photos pour un environnement particulier.

- | | |
|---------------------|-------------------|
| • Auto | • Théâtre |
| • Nuit | • Plage |
| • Coucher du soleil | • Neige |
| • Fête | • Photo stable |
| • Portrait | • Feux d'artifice |
| • Paysage | • Sports |
| • Portrait de nuit | • Chandelles |

- **Balance des blancs** : Compense pour différentes conditions d'éclairage.

- | | |
|-------------------|---------------------|
| • Auto | • Nuageux |
| • Incandescent | • Aube |
| • Lumière du jour | • Ombre |
| • Fluorescent | • Fluorescent chaud |

- **Propriétés de l'Image** : Ajuste la Netteté, Teinte, Saturation, Luminosité et la Contraste.
- **Anti-scintillement** : Définit l'anti-scintillement sur Auto, Désactivé, 50 Hz ou 60 Hz.
- **Stockage** : Définissez le stockage sur Stockage interne ou Carte SD.

Appareil photo

Vous pouvez ajuster ce qui suit :

- Activer ou désactiver la **Détection du visage** : L'appareil photo détecte automatiquement les visages et met au point sur eux.
- Définir la **Déclencheur à retardement** : Les options sont Désactivé, 2 secondes ou 10 secondes.
- **Prise en continu** : Définissez le nombre maximum de photos prises en une seule rafale.
- **Taille d'image** : Définissez la résolution de l'image.
- **Taille d'aperçu** : Définissez l'aperçu de l'image sur Plein écran ou Standard (4:3).
- Définissez l'**ISO** : Les options sont Auto, 100, 200, 400, 800 ou 1600.
- Activez ou désactivez le **Déclencheur**.
- Définissez le **Mode de mise au point automatique** sur Contrôle de l'exposition ou Prise Touche rapide.

Caméscope

Vous pouvez ajuster ce qui suit :

- Activer ou désactiver **EIS**.
- Activez ou désactivez le **Microphone**.
- Définissez le **Mode audio**.
- Définissez l'**Intervalle vue par vue**.
- Incluez de **Effets**.
- Définissez la **Qualité vidéo**.

Prendre une photo

1. Assurez-vous d'avoir ajusté les paramètres décrits ci-dessus.
2. Cadrez votre sujet et stabilisez votre Smartphone.
3. Effectuez un zoom avant ou arrière si nécessaire.
4. Appuyez sur  pour prendre une photo.

Prendre une photo panoramique

Le mode panoramique vous permet de prendre une série de jusqu'à neuf photos que l'application appareil photo 'agrafe' ensemble pour créer une seule image étendue.

1. Pour prendre une photo panoramique, faites glisser la barre de menu en haut et sélectionnez le mode de capture panoramique .

- Alignez l'appareil photo pour prendre une photo d'une extrémité de la scène panoramique (le plus loin à gauche, à droite, en haut ou en bas).
- Appuyez sur l'icône **Déclencheur** pour prendre la première image, puis tournez doucement l'appareil photo vers la gauche ou la droite pour prendre l'image suivante de la scène.
 - Maintenez la flèche bleue alignée avec la flèche en pointillés tout en déplaçant l'appareil photo. Votre Smartphone capturera automatiquement une image sur toute la longueur de votre prise.



.....
Remarque : Si votre photo nécessite moins de neuf images, appuyez sur l'icône coche pour arrêter le processus de sélection et traiter les images capturées.

L'application appareil photo traitera les images et enregistrera une seule image étendue dans la galerie de votre Smartphone.



.....
Remarque : Les images panoramiques fonctionnent le mieux avec des scènes statiques en extérieur. Des objets trop proches de l'appareil photo ou de grandes lignes droites peuvent induire en erreur le processus de détection.

Enregistrer une vidéo

- Cadrez votre sujet et stabilisez votre Smartphone et effectuez un zoom avant ou arrière si nécessaire.
- Appuyez sur  pour commencer à prendre une vidéo. L'icône deviendra rouge pour indiquer que l'enregistrement est en cours. Appuyez sur l'icône à nouveau pour arrêter l'enregistrement.

Formats compatibles

Type	Formats
Image	JPEG, GIF, PNG, BMP
Vidéo	MPEG-4, H.263, H.264

Afficher les photos et vidéos

Lorsque vous prenez une photo ou une vidéo, celle-ci sera automatiquement enregistrée. Une fois que vous avez pris une photo ou une vidéo, vous pouvez la voir dans la Galerie en appuyant sur la miniature Photo/Vidéo précédente. Vous pouvez également ouvrir le menu **Applications** et appuyer sur **Galerie**. Depuis Galerie, vous pouvez partager le fichier directement en utilisant divers services.



.....
Remarque : Les options de partage peuvent varier selon le type de fichier.

Vous pouvez également modifier les photos que vous avez prises en appuyant sur l'icône du menu dans le coin supérieur droit, puis en appuyant sur **Modifier**.

Géolocalisation

La géolocalisation permet de stocker la localisation où une photo ou vidéo a été prise directement sur la photo ou vidéo elle-même.

Pour que le géotag s'affiche, les photos doivent être prises avec **Infos de localisation GPS** activées.

Paramètres avancés

Changer de modes avec Mode rapide

Votre Smartphone contient une appli appelée Mode rapide qui permet un ajustement très facile de l'expérience utilisateur pour différentes personnes.

Dans le menu **Application** appuyez sur **Mode rapide**.

La première fois que vous accédez à Mode rapide, vous devrez entrer un PIN.

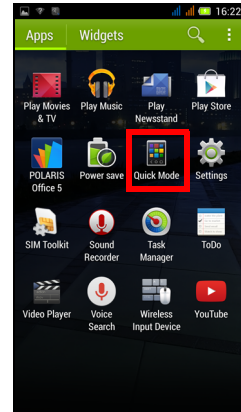

Remarque : Le PIN par défaut «1111».

Plusieurs options du mode utilisateur seront affichées. Suivez les instructions à l'écran pour afficher votre nouveau mode facile à utiliser.

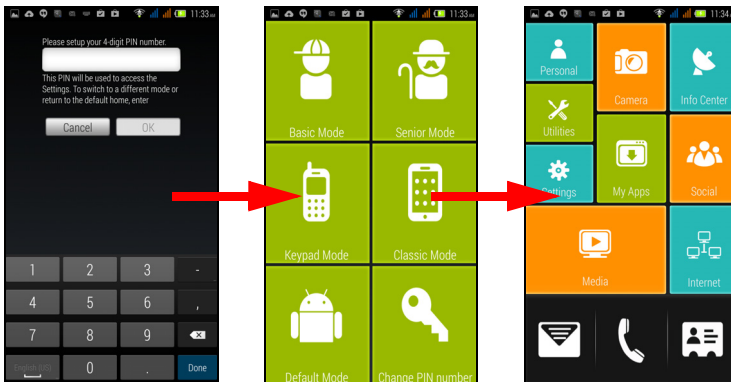

Pour changer de mode ou retourner au mode par défaut, appuyez sur **Paramètres** (dans certains modes simplement représenté par l'icône d'engrenage). Entrez votre code PIN. Naviguez à et appuyez sur **Commutateur de mode**. Pour retourner au mode par défaut du téléphone, appuyez sur **Mode par défaut** ; ou vous pouvez choisir un autre mode à utiliser.

Mettre votre Smartphone en mode Avion

Vous pouvez accéder au mode Avion (appeler aussi mode vol) pour éteindre les fonctions de téléphone, sans fil et Bluetooth et utiliser le Smartphone comme un appareil portable seulement pendant le vol. Vérifiez auprès de votre compagnie aérienne pour vous assurer que ceci est permis.

Éteignez votre Smartphone pendant l'atterrissage et le décollage car ceci peut interférer avec les systèmes de navigation électronique.

Activer ou désactiver le mode Avion

1. Ouvrez la **Zone de notification**.
2. Appuyez sur  **MODE AVION**.
-OU-

1. Appuyez pendant plusieurs secondes sur le bouton d'**Alimentation** jusqu'à l'affichage du menu des options.
2. Appuyez sur **Mode avion** pour l'**activer** ou le **désactiver**.



.....
Remarque : Quand le mode Avion est activé, l'icône  sera affichée dans la Zone de notification.
.....

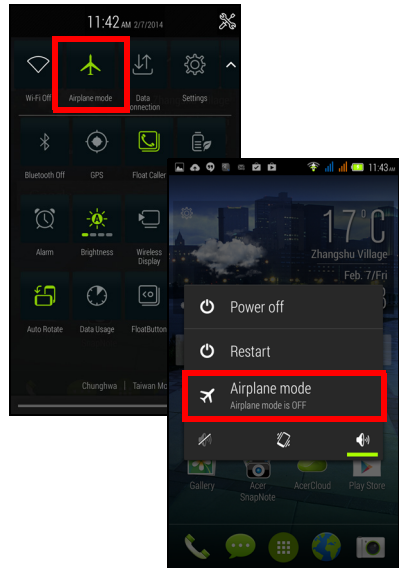

Redémarrer votre téléphone

Vous pouvez redémarrer votre téléphone si vous trouvez que des applis ne répondent pas.

1. Appuyez pendant plusieurs secondes sur le bouton d'**Alimentation** jusqu'à l'affichage du menu des options.
2. Appuyez sur **Redémarrer**.



.....
Remarque : Si le téléphone ne répond plus, appuyez longuement le bouton d'alimentation et le bouton volume + simultanément pendant 10 secondes pour redémarrer le téléphone.
.....

Ajuster les paramètres

Cette section va montrer comment faire pour ajuster les paramètres détaillés des connexions téléphoniques, de données, Wi-Fi et Bluetooth.

Activer ou désactiver des connexions

Ouvrez le menu **Application** et appuyez sur **Paramètres** pour gérer vos paramètres de connexion.

Élément	Description
Gestion SIM	<p>Sous INFORMATIONS SIM, les deux cartes SIM sont listées. Appuyez sur le nom de la carte SIM pour afficher les paramètres de base, puis appuyez sur ACT ou DÉS pour activer ou désactiver la carte SIM, respectivement.</p> <p>Appel vocal : Utilisez une carte SIM pour tous les appels téléphoniques ou sélectionnez quelle carte SIM utiliser pour chaque appel.</p> <p>Messagerie : Utilisez une carte SIM pour tous les messages ou sélectionnez quelle carte SIM utiliser pour chaque message.</p> <p>Connexion données : Utilisez une carte SIM pour toutes les connexions de données ou sélectionnez quelle carte SIM utiliser chaque fois que vous vous connectez.</p> <p>Service 3G : Sélectionnez la carte SIM qui utilise une connexion 3G et le mode réseau.</p> <p>Itinérance : Définissez les options pour votre téléphone quand vous êtes en dehors de votre réseau normal.</p> <p>Liaison des contacts : Affiche et vous permet d'ajouter des contacts qui sont associés avec (pas nécessairement enregistrées dans) une carte SIM en particulier lors de l'appel ou de la messagerie.</p> <p>Définissez une SIM par défaut pour des fonctions particulières (comme les appels vocaux ou la messagerie), activez ou désactivez la connexion de données, définissez les préférences d'itinérance et les contacts associées à une carte SIM.</p>
Wi-Fi	Activez ou désactivez la fonction Wi-Fi.
Bluetooth	Activez ou désactivez la fonction Bluetooth.
Utilisation des données	Affichez une estimation des données mobiles utilisées sur chaque SIM.
Paramètres d'appel	Modifiez les paramètres d'appel vocal, les paramètres d'appel Internet, activez ou désactivez l'appel flottant, activez ou désactivez le capteur de proximité et d'autres paramètres.

Élément	Description
Plus...	<p>Accédez à des paramètres de connexion supplémentaires :</p> <p>Mode Avion : Désactivez toutes les connexions sans fil pour pouvoir utiliser en toute sécurité cet appareil à bord d'un avion.</p> <p>VPN : Configurez et gérez les réseaux virtuels privés.</p> <p>Modem attaché et point d'accès portable : Partagez la connexion de données mobile de votre téléphone via USB ou comme point d'accès Wi-Fi portable.</p> <p>Réseaux mobiles : Définissez vos options pour la connexion aux réseaux mobiles.</p> <p>Internet USB : Partagez et connectez à Internet via un PC sous Windows avec un câble USB.</p>



.....

Important : Si votre téléphone est en Mode avion, l'option pour désactiver Bluetooth sera désactivée. Veuillez consulter « **Mettre votre Smartphone en mode Avion** » à la page 44 pour des instructions sur l'activation et la désactivation du Mode avion.

.....

Ajuster les paramètres Bluetooth

Vous pouvez utiliser Bluetooth pour échanger des informations entre votre Smartphone et d'autres appareils mobiles.

Connexions Bluetooth

Pour tous les paramètres Bluetooth, ouvrez le menu **Application** et appuyez sur **Paramètres > Bluetooth**. Ici, vous pouvez activer ou désactiver Bluetooth, configurer le nom et l'identification de l'appareil. Après l'avoir activé, appuyez sur **RECHERCHER DES APPAREILS** pour rechercher tous les appareils disponibles.

Pour vous connecter à un appareil, appuyez sur l'appareil dans la liste des appareils disponibles. Vous pouvez être invité à entrer un code PIN sur les deux appareils pour établir la connexion.

Pour activer et désactiver Bluetooth simplement, ouvrez la Zone de **notification**, appuyez sur  pour étendre la Zone de **notification** et appuyez sur **BLUETOOTH**.

Partage Internet

Modem attaché via USB

Si vous souhaitez partager votre connexion Internet mobile avec un ordinateur, vous pouvez connecter votre téléphone à un PC en utilisant le câble USB fourni.

1. Branchez le câble de synchronisation USB sur le connecteur micro USB de votre Smartphone.
2. Branchez le connecteur USB client sur un port USB disponible de votre ordinateur.
3. Ouvrez le menu **Application** appuyez sur **Paramètres > Plus.. > Modem attaché et point d'accès portable > Modem attaché USB**.

Point d'accès Wi-Fi

Vous pouvez transformer votre Smartphone en point d'accès Wi-Fi portable pour partager votre connexion Internet mobile avec jusqu'à 8 clients.

1. Ouvrez le menu **Application** appuyez sur **Paramètres > Plus... > Modem attaché et point d'accès portable**. **Activez** le Point d'accès Wi-fi. Appuyez sur **Point d'accès Wi-Fi > Configurer le point d'accès Wi-Fi**.
2. Définissez le SSID du réseau et ajustez la sécurité du réseau entre Aucun, WPA PSK et WPA2 PSK. Appuyez sur **Enregistrer** pour terminer.



.....
Remarque : Lorsque votre Smartphone sert de point d'accès Wi-Fi, vous ne pouvez pas utiliser les applications de votre téléphone pour accéder à Internet via sa connexion Wi-Fi.
.....

Paramètres réseau du téléphone

Ouvrez le menu **Application** appuyez sur **Paramètres > Plus... > Réseaux mobiles** pour ajuster vos paramètres réseau. Vous pouvez activer ou désactiver les connexions de données en itinérance, choisir un mode réseau préféré, spécifier un opérateur et définir les noms des points d'accès.

Sélectionner un réseau

Votre téléphone détectera automatiquement votre opérateur et vos paramètres réseau quand vous insérerez une nouvelle carte SIM. Cependant, vous pouvez souhaiter sélectionner un réseau manuellement. (peut être utile en itinérance.)

Ouvrez le menu **Application** appuyez sur **Paramètres > Plus... > Réseaux mobiles > Opérateurs réseaux** et sélectionnez quelle carte SIM utiliser.



.....
Astuce : Lorsque vous êtes en voyage, sélectionner manuellement un réseau peut aider à réduire vos frais d'itinérance. Vérifiez auprès de votre opérateur local pour le réseau offrant les tarifs les plus compétitifs à votre destination.
.....



.....
Remarque : Contactez votre opérateur si vous avez des problèmes pour obtenir les numéros des centres de messagerie vocale et de message texte.
.....

Paramètres de contrôle de l'utilisation des données

Les contrôles de l'utilisation des données vous permettent de surveiller l'utilisation totale par type de réseau et application, puis de fixer des limites si nécessaire.

Pour accéder aux Paramètres de l'utilisation des données, allez au menu **Application** et appuyez sur **Paramètres > Consommation des données**.



.....
Remarque : Pour définir une limite de donnée, le Wi-Fi ou les Données mobiles doivent être activées.
.....

Paramètres du téléphone

La plupart des paramètres du téléphone seront automatiquement configurés par votre Smartphone lorsque vous insérez une carte SIM. L'appareil communiquera avec votre opérateur et obtiendra automatiquement tous les paramètres nécessaires, comme le nom du réseau et les numéros des centres de messagerie vocale et de message texte.

Vous pouvez également afficher et modifier ces paramètres manuellement via l'écran Paramètres d'appel.

Appuyez sur **Téléphone** depuis l'écran d'accueil. Appuyez sur l'icône **Menu** > **Paramètres**.

Son

Pour ajuster les paramètres de son de votre téléphone, dans le menu **Application** appuyez sur **Paramètres** > **Son**.

Elément	Description
Vibreur	Fait vibrer l'appareil pour les appels entrants.
Volumes	Ajustez les volumes de la sonnerie, des notifications et de l'alarme.
Sonnerie SIM1	Définit la sonnerie des appels vocaux par défaut pour SIM1. Pour voir quel logement de carte SIM est SIM1, voir « Verrouillage de la carte SIM » à la page 8.
Sonnerie SIM2 (facultative)	Définit la sonnerie des appels vocaux par défaut pour SIM2. Pour voir quel logement de carte SIM est SIM2, voir « Verrouillage de la carte SIM » à la page 8.
Son de notification par défaut	Définissez le son de notification par défaut de votre téléphone.
Tonalités tactiles du pavé de numérotation	Émet les tonalités lors de l'utilisation du pavé de numérotation.
Sons des touches	Lit des sons quand certains éléments de l'interface sont touchés.
Son de verrouillage de l'écran	Émet un son lors du verrouillage et déverrouillage de l'écran.
Retour haptique	Vibre lorsque vous appuyez sur les touches logicielles et sur certaines interactions de l'interface utilisateur.

Profils audio

Pour choisir entre quatre profils prédéfinis, dans le menu **Application**, appuyez sur **Paramètres > Profils audio** et choisissez en un.

Élément	Description
Général	Sonnerie et vibreur
Silencieux	Silencieux seulement
Réunion	Vibreux seulement
Plein air	Sonnerie la plus forte et vibreur

DTS Studio Sound

Pour ajuster les paramètres audio DTS de votre téléphone, dans le menu **Application** appuyez sur **Paramètres > DTS Studio Sound**. Appuyez sur **DTS Studio Sound** pour activer et ajuster les aigus, les basses, l'égalisateur musical et l'égalisateur vidéo. Appuyez sur **DTS Studio Sound** pour désélectionner et désactiver.

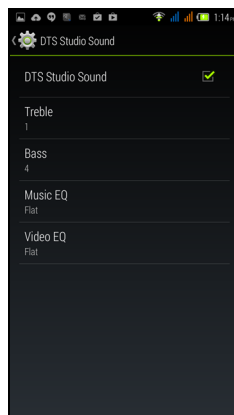

Affichage

Pour ajuster les paramètres d'affichage de votre téléphone, dans le menu **Application** appuyez sur **Paramètres > Affichage**.

Élément	Description
Thème	Changez le profil de couleur.
Auto-pivoter l'écran	Activez la rotation de l'écran lorsque l'appareil est incliné.
Luminosité	Ajustez la luminosité de l'écran.
Écran de veille interactif	Choisissez différents visuels écrans de veille pour quand le téléphone est connecté, de charge, ou les deux.
Taille de la police	Changez la taille de la police de l'interface.
Veille	Règle le délai avant l'extinction automatique de l'écran.
Affichage sans fil	Allumez pour trouver des affichages sans fil à proximité.

Connexion à un ordinateur

Si vous souhaitez transférer des informations entre votre téléphone et votre ordinateur, vous pouvez connecter votre téléphone à un PC en utilisant le câble USB fourni. Branchez le câble de synchronisation USB sur le connecteur micro USB de votre Smartphone. Branchez le connecteur USB client sur un port USB disponible de votre ordinateur.

Ouvrez la Zone de **notification**, puis appuyez sur **Connecté en tant que périphérique multimédia** pour configurer les options USB.

Vous pourrez maintenant voir votre téléphone comme un lecteur dans l'explorateur de fichiers de votre ordinateur.

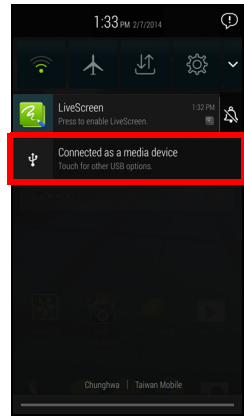

Remarque : Après avoir activé le stockage USB, vous ne pourrez pas accéder aux fichiers dans les applications telles que Galerie ou Musique.

Synchronisation

Vous pouvez synchroniser votre agenda, votre messagerie et vos contacts sur votre téléphone sans vous soucier de les perdre à nouveau. Synchronisez en temps réel ou ajustez comme vous le souhaitez. Dans le menu **Application** appuyez sur **Paramètres**. Sous **COMPTE**, appuyez sur le compte approprié, puis à nouveau sous **COMPTE** appuyez sur l'adresse e-mail de ce compte pour accéder aux paramètres de synchronisation.

Pour ajouter un nouveau compte, appuyez sur **Ajouter un compte**. Sélectionnez le type de compte (Entreprise, E-mail, Facebook ou Google), puis suivez les instructions à l'écran.

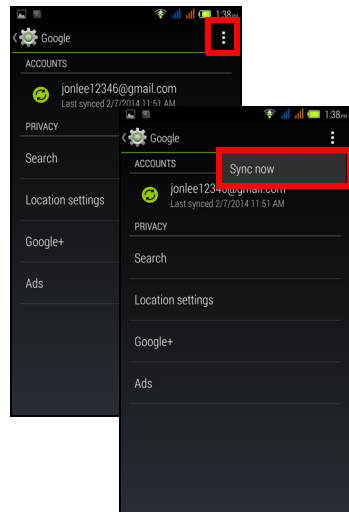

Synchronisation Google

Dans Google, vous pouvez configurer la synchronisation pour Navigateur, Agenda, Contacts, Gmail et Google Photos. Dans le menu des paramètres de synchronisation de votre compte Google, appuyez sur la case à cocher à côté de l'élément que vous souhaitez auto-synchroniser. Appuyez à nouveau pour décocher pour la synchronisation manuelle.

Pour synchroniser manuellement un élément, assurez-vous que l'élément est coché, appuyez sur l'icône **Menu**, puis appuyez sur **Synchroniser maintenant**.



Remarque : Un compte Google est nécessaire pour synchroniser votre agenda et vos rendez-vous.

Assistant Utilisation des données

L'assistant Utilisation des données contrôle et enregistre votre utilisation des données et votre consommation de données. Vous pouvez accéder à l'utilisation des données en appuyant sur **Assistant Utilisation des données** depuis l'écran d'accueil. En vérifiant l'utilisation des données, vous pouvez déterminer quelles applis ont été utilisées et la quantité de données utilisée sur n'importe quel jour donné.

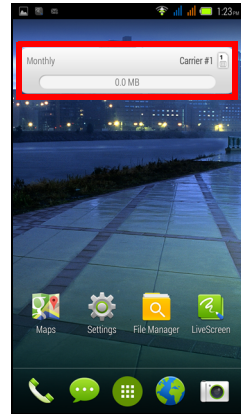

Émission FM

L'émission FM vous permet d'écouter vos stations préférées lors de vos déplacements. Les écouteurs doivent être branchés à la prise 3,5 mm car ils servent d'antenne.

Vous pouvez accéder à la radio en appuyant sur **Émission FM** dans le menu **Application**.

Appuyez sur l'icône Retour pour éteindre la radio.

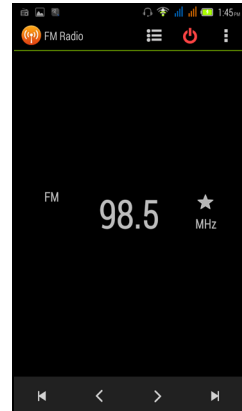

Lecture multimédia

Votre Smartphone est équipé d'une multitude de programmes que vous pouvez utiliser pour apprécier les contenus multimédia.

Régler le volume

Réglez le volume sur votre téléphone en utilisant le bouton **Volume** sur le côté du téléphone. Vous pouvez également définir les volumes de la sonnerie, des notifications et de l'alarme en ouvrant le menu **Application** et en appuyant sur **Paramètres > Son > Volumes**.

Régler la date et l'heure

Pour régler la date et l'heure, ouvrez le menu **Applications** et appuyez sur **Paramètres > Date et heure**.



Astuce : Si vous voyagez fréquemment ou vivez dans un pays qui utilise l'heure d'été, activez **Date/Heure automatique** dans ce menu. Cela permettra à votre Smartphone de définir la date et l'heure en fonction des informations reçues depuis le réseau.

Régler les alarmes

Votre téléphone a deux alarmes prédéfinies par défaut. Appuyez sur **Horloge** dans le menu **Application**, puis appuyez sur l'icône de l'alarme en bas à gauche pour modifier les paramètres d'alarme. Vous pouvez :

- Activer ou désactiver l'alarme.
- Définir l'heure de l'alarme.
- Définir les jours de répétition de l'alarme.
- Définir une sonnerie.
- Activer ou désactiver le vibreur.
- Lui donner un libellé.

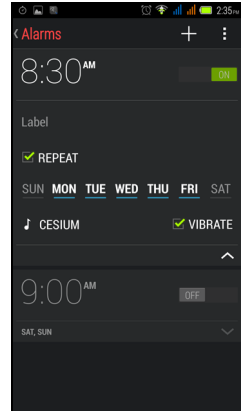

Changer les paramètres de langue et de texte

Définissez votre région et préférence de langue de saisie en ouvrant le menu **Application** et en allant à **Paramètres > Langue et saisie**.

Fermer une application

Pour fermer une application active, dans le menu **Application** appuyez sur **Paramètres > Applis**. Balayez sur l'onglet **Exécuté**, puis appuyez sur le programme que vous souhaitez fermer. Appuyez sur **Arrêter** pour fermer le programme.

Désinstaller une application

Vous pouvez supprimer les programmes installés sur votre Smartphone pour libérer de l'espace mémoire.

1. Dans le menu **Application** appuyez sur **Paramètres > Applis**.
2. Balayez sur l'onglet **Téléchargées**.
3. Trouvez l'application dans la liste et appuyez dessus.
4. Appuyez sur le bouton **Désinstaller**, puis appuyez sur **OK**.



Avertissement ! Vous ne devez supprimer des programmes que si vous êtes familier avec le système d'exploitation Android.

Restaurer aux paramètres de l'usine

Vous pouvez effectuer un démarrage complet pour restaurer votre Smartphone aux paramètres de l'usine.



.....
Remarque : Avant d'effectuer un démarrage complet, assurez-vous que votre Smartphone n'est pas verrouillé. Appuyez sur n'importe quelle touche ou sur l'écran pour voir si le téléphone répond.
.....



.....
Avertissement ! Vous ne devez faire un redémarrage complet que lorsque les autres options n'ont pas marché pour restaurer votre Smartphone à un état fonctionnel.
.....



.....
Avertissement ! Ceci effacera toutes vos informations personnelles, tous les contacts enregistrés sur votre Smartphone et tous les programmes qui ont été installés.
.....

Si votre téléphone répond à la saisie à l'écran, alors ouvrez **Paramètres** dans le menu **Application**. Appuyez sur **Sauvegarder et réinitialiser > Restaurer valeurs d'usine > Réinitialiser le téléphone** puis sur **Tout effacer** pour formater votre téléphone.

Accessoires et astuces

Ce chapitre montre comment utiliser des accessoires avec votre Smartphone, et contient des astuces pratiques pour vous aider à utiliser votre Smartphone.

Utiliser le casque

Votre Smartphone est livré avec des casques compatibles avec microphone intégré pour une utilisation mains-libres pendant vos appels.

Pour utiliser le casque, branchez-le à la prise 3,5 mm du casque sur le dessus du téléphone.

Une fois que le casque est branché, tout le son est envoyé au casque, et les haut-parleurs sont désactivés.

- Pour répondre à un appel entrant, appuyez le bouton du microphone.
- Réglez le volume en utilisant le bouton de volume +/- sur le Smartphone.
- Terminez l'appel en appuyant de nouveau le bouton.

Utiliser un casque Bluetooth

La fonction Bluetooth de votre Smartphone signifie qu'il est entièrement compatible avec les casques Bluetooth. Ceci vous permet d'utiliser l'appareil sans les mains lorsque vous faites des appels, sans aucun fil gênant.

Créer un nouveau point d'accès

Quand vous devez ajouter une nouvelle connexion GPRS/3G/EDGE sur votre téléphone, obtenez le nom du point d'accès et les paramètres (y compris le nom d'utilisateur et le mot de passe si nécessaire) de votre opérateur.

1. Ouvrez le menu des **Applications**, puis appuyez sur **Paramètres** > **Plus...** > **Réseaux mobiles** > **Noms des points d'accès**, et sélectionnez un opérateur.
2. Appuyez sur l'icône **Menu**, puis appuyez sur **Nouvel APN**.
3. Entrez les paramètres de l'APN. Appuyez sur un élément pour l'ajuster.
4. Quand vous avez fini, appuyez sur l'icône **Menu**, puis appuyez sur **Enregistrer**.



.....
Important : Certains opérateurs et pays ne permettent pas l'utilisation d'un Smartphone comme Modem sur HSDPA. Veuillez consulter votre opérateur avant d'essayer de le faire.
.....

Insérer une carte microSD

Votre Smartphone possède un logement pour l'extension mémoire compatible avec une carte microSD, pour vous permettre d'augmenter la mémoire et la capacité de stockage.

Veuillez consulter « **Verrouillage de la carte SIM** » à la page 8 pour les instructions sur l'installation d'une carte microSD.

Gérer vos cartes SIM

Si votre téléphone détecte une nouvelle carte SIM, il vous sera demandé de confirmer la carte SIM à utiliser de préférence pour chaque action.

Il indique les informations suivantes :

1. La couleur utilisée pour chaque carte SIM et son nom de réseau.
2. La SIM préférée pour les appels sortants.
3. La SIM préférée pour envoyer les messages.
4. La SIM préférée pour les données 3G.

Appuyez sur **Changer** pour modifier ces paramètres dans l'écran Gestion SIM. Vous pouvez également accéder aux fonctions de Gestion SIM en ouvrant le menu **Application** et en appuyant sur **Paramètres** > **Gestion SIM**.

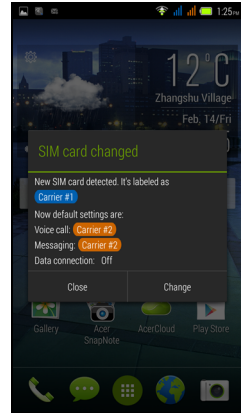



Gestion SIM

Ouvrez le menu **Application** et appuyez sur **Paramètres** > **Gestion SIM**. Depuis cet écran, vous pouvez :

1. Activer ou désactiver chaque SIM.
2. Configurer le nom de chaque carte SIM, le numéro de téléphone, numéros d'affichage, et affecter une couleur à chaque carte SIM (vous permettant de reconnaître rapidement et facilement quelle SIM est active).
3. Définir la SIM par défaut pour les appels vocaux, la messagerie et la connexion de données.

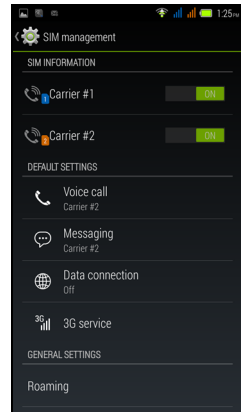
Paramètres généraux pour chaque carte SIM.
Sélectionner quelle SIM utiliser lors d'un appel.



Si vous avez réglé Appel vocal sur **Toujours demander**, il vous sera demandé quelle SIM utiliser chaque fois que vous effectuez un appel. Entrez le numéro, puis appuyez sur . Un dialogue s'ouvre : appuyez sur la SIM que vous souhaitez utiliser.

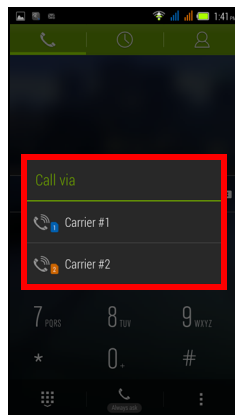

Sélectionner quelle SIM utiliser lors de l'envoi d'un SMS

Si vous avez réglé Messagerie sur **Toujours demander**, il vous sera demandé quelle SIM utiliser chaque fois que vous envoyez un SMS. Entrez le message et les informations du destinataire, puis appuyez sur **Envoyer**. Une boîte de dialogue s'ouvre, appuyez sur la SIM à utiliser et le message sera envoyé.

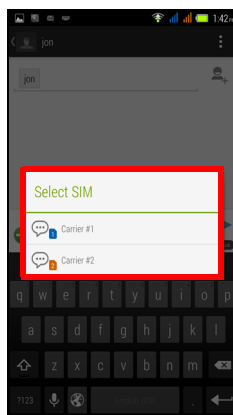
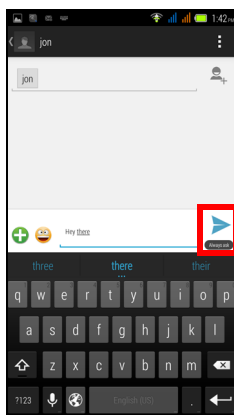

Identifier les appels

Chaque fois que vous recevez un appel, le numéro de l'appelant sera affiché en utilisant la couleur définie pour la SIM sur laquelle l'appel est reçu. Le nom de la carte SIM qui reçoit l'appel sa également indiquée.

Dans le journal des appels, le nom de la carte SIM sera indiqué sous le numéro de l'appel -- si l'appel a été manqué, répondu ou était un appel sortant -- dans la couleur que vous avez définie pour cette carte SIM.

Limites lors de l'utilisation de deux SIM

Quand SIM1 :

- Est dans un appel
- Sonne
- Envoie ou reçoit un message

SIM2 ne peut pas :

- Appeler
- Recevoir un appel (l'appelant obtiendra un message « numéro non disponible »)
- Envoyer ou recevoir un message
- Utiliser une connexion de données



.....
Remarque : Si vous utilisez les données sur une carte SIM et que vous effectuez ou recevez un appel, envoyez ou recevez un SMS sur l'autre carte SIM, la connexion de données de la première SIM sera temporairement interrompue.
.....

Annexe

Questions fréquentes et dépannage

Cette section contient une liste des questions les plus fréquentes à propos de l'utilisation de votre Smartphone, et des réponses et des solutions simples à suivre.

Aspect	Question	Répondre
Audio	Pourquoi n'y a-t-il aucun son venant de cet appareil ?	Si le casque est branché sur l'appareil, le haut parleur est automatiquement éteint. Débranchez le casque. Vérifiez que le volume de l'appareil n'est pas réglé sur muet. Vérifiez que le volume n'est pas réglé sur la valeur minimum.
Fichiers multimédia	Pourquoi ne puis-je pas afficher mes fichiers vidéo ?	Les fichiers vidéo sont peut-être dans un format incompatible. Consultez « Multimédia » à la page 63.
	Pourquoi ne puis-je pas lire mes fichiers audio ?	Les fichiers audio sont peut-être dans un format incompatible. Consultez « Multimédia » à la page 63.
Informations du système et performance	Comment faire pour vérifier la version de SE de mon appareil ?	Appuyez sur Paramètres > À propos du téléphone pour consulter la version de SE (numéro de version) et les informations du matériel et du logiciel.
Alimentation	Je n'arrive pas à allumer mon appareil.	La batterie est peut-être déchargée. Chargez la batterie de l'appareil. Consultez « Verrouillage de la carte SIM » à la page 8 pour plus d'informations.
RAM / ROM	Comment faire pour vérifier le statut de la mémoire RAM et ROM ?	Pour vérifier le statut de la mémoire ROM, allez à Paramètres > Stockage . Pour vérifier le statut de la mémoire RAM, allez à Paramètres > Applis > EXÉCUTÉ .
Stockage interne	Le stockage interne disponible de mon appareil est plein ou presque plein.	Désinstallez des applis pour augmenter le stockage disponible. Voir « Désinstaller une application » à la page 52.

Aspect	Question	Répondre
Schéma de déverrouillage	J'ai oublié mon schéma de déverrouillage.	Après un certain nombre de résultats faux, il vous sera donné l'option de réinitialiser votre schéma. Appuyez sur Schéma oublié ? et entrez votre nom d'utilisateur et mot de passe de compte Google. Remarque : Vous devez avoir un compte actif Google sur le Smartphone. Vous pouvez également restaurer votre Smartphone aux paramètres de l'usine. Voir « Restaurer aux paramètres de l'usine » à la page 53.
Chaleur	Le téléphone chauffe lors du chargement ou des appels de longue durée.	Il est normal que le téléphone chauffe pendant le chargement. Quand le chargement est terminé, il retourne à sa température normale. Il est également normal que le téléphone chauffe pendant les longues périodes d'utilisation, telles que l'affichage d'une vidéo ou une longue conversation téléphonique.

Autres sources d'aide

Pour des informations sur :	Référez-vous à :
Les dernières informations sur votre Smartphone	www.acer.com mobile.acer.com
Les demandes de service	www.acer.com/support

Avertissements et mises en garde

- N'utilisez pas cet appareil près d'une source d'eau.
- Ne posez pas cet appareil sur un chariot, un support ou une table instable. S'il tombe par accident, il pourrait être sérieusement endommagé.
- Des fentes et ouvertures sont prévues pour la ventilation afin d'assurer un fonctionnement fiable de l'appareil vidéo et de le protéger d'une éventuelle surchauffe. Ces ouvertures ne doivent pas être obstruées ou couvertes. Ces ouvertures ne doivent jamais être bloquées, par exemple en posant l'appareil sur un lit, un canapé, un tapis ou toute autre surface similaire. Cet appareil ne doit pas être posé près ou sur un radiateur ou une source de chaleur, ou être encastré dans une installation sauf si une ventilation appropriée a été prévue.
- N'insérez jamais des objets dans les ouvertures du boîtier de l'appareil car ceux-ci pourraient toucher des points à haute tension ou créer un court-circuit et poser un risque d'incendie ou d'électrocution. Ne renversez jamais de liquide sur l'appareil.
- Pour réduire le risque de dommage interne et pour éviter que la batterie ne fuie, ne posez pas l'appareil sur un endroit sujet à des vibrations.

- N'utilisez jamais cet appareil lorsque vous faites du sport, des exercices ou dans des situations où il risquerait de trembler/d'être secoué, ce qui pourrait provoquer un court circuit ou des dommages et même un risque d'explosion de la batterie.

ATTENTION lorsque vous écoutez de la musique

Pour protéger votre ouïe, respectez les consignes ci-dessous.

- Augmentez le son progressivement jusqu'à ce que vous puissiez l'entendre nettement et confortablement.
- N'augmentez pas le niveau du volume une fois que vos oreilles se sont adaptées au volume actuel.
- N'écoutez pas une musique à un niveau de volume important pendant une longue durée.
- N'augmentez pas le volume pour masquer le bruit environnant.
- Baissez le volume si vous ne pouvez pas entendre la personne près de vous.

Consignes de sécurité complémentaires

Votre appareil ainsi que ses accessoires peuvent contenir de petites pièces. Gardez-les hors de portée des jeunes enfants.

Conditions d'utilisation



.....

Avertissement ! Pour des raisons de sécurité, éteignez tous les périphériques de transmission fréquence radio ou sans fil lorsque vous utilisez votre Smartphone dans les conditions suivantes. Ces périphériques peuvent inclure, mais pas limités à : réseau Sans fil (WLAN), Bluetooth et/ou 3G.

.....

Rappelez-vous de respecter toutes les réglementations en vigueur dans votre région, et éteignez toujours votre appareil quand son utilisation est interdite ou quand il peut causer des interférences ou présenter un danger. Utilisez l'appareil uniquement dans ses positions de fonctionnement habituelles. Pour pouvoir transférer les fichiers de données ou les messages avec succès, cet appareil nécessite une connexion réseau de bonne qualité. Dans certains cas, le transfert des fichiers de données ou des messages risque d'être bloqué jusqu'à ce qu'une bonne connexion soit présente. Assurez-vous de bien respecter les instructions de distance de séparation jusqu'à ce que le transfert soit terminé. Les composants de cet appareil sont magnétiques. Les matériaux métalliques peuvent être attirés par l'appareil et les personnes portant des prothèses auditives ne doivent pas tenir cet appareil à proximité des oreilles portant des prothèses auditives. Ne placez pas de cartes de crédit ou autres médias de stockage magnétiques à proximité de l'appareil car les données enregistrées dessus risquent d'être effacées.

Appareils médicaux

L'utilisation de tout équipement de transmission fréquence radio, y compris les téléphones sans fil, risque d'interférer avec les fonctionnalités des appareils médicaux insuffisamment protégés. Consultez un médecin ou le constructeur des appareils médicaux pour déterminer s'ils sont suffisamment protégés contre l'énergie de fréquence radioélectrique externe ou si vous avez des questions. Éteignez votre appareil dans les établissements de soins médicaux en respectant toutes les réglementations affichées dans ces lieux qui vous imposent de le faire. Les hôpitaux ou les centres de soins médicaux peuvent utiliser des appareils pouvant être sensibles aux transmissions de fréquence radioélectrique externes.

Les stimulateurs cardiaques. Les fabricants de stimulateurs cardiaques conseillent de respecter une distance de séparation minimale de 15,3 cm (6 pouces) entre les appareils sans fil et un stimulateur cardiaque pour éviter des éventuelles interférences avec le stimulateur cardiaque. Ces recommandations sont le fruit de recherches et de recommandations menées par l'institut Wireless Technology Research. Les personnes portant un stimulateur cardiaque doivent respecter les consignes ci-dessous :

- Gardez toujours l'appareil à une distance plus de 15,3 cm (6 pouces) du stimulateur cardiaque.
- Ne transportez pas l'appareil près de votre stimulateur cardiaque lorsque l'appareil est mis sous tension. Si vous soupçonnez une interférence, éteignez votre appareil et déplacez-le.

Prothèses auditives. Certains appareils sans fil numériques peuvent interférer avec certaines prothèses auditives. Si des interférences se produisent, consultez votre fournisseur.

Véhicules

Les signaux de fréquence radioélectrique risquent d'influencer des systèmes électroniques mal installés ou insuffisamment protégés dans des véhicules à moteur comme le système d'injection électronique, le système de freinage avec antiblocage électronique, le système électronique de contrôle de la vitesse et le système d'airbag. Pour de plus amples informations, consultez le constructeur ou un représentant agréé de votre véhicule ou d'autres appareils ajoutés. Seul un personnel de dépannage qualifié est autorisé à réparer l'appareil ou à installer l'appareil dans un véhicule. Une installation inappropriée ou un dépannage incorrect pourrait être dangereux et risque d'invalider la garantie couvrant l'appareil. Vérifiez régulièrement que tous les équipements sans fil dans votre véhicule sont installés et fonctionnent correctement. Ne conservez pas et ne transportez pas de produits à base de matières liquides inflammables, de produits à base de vapeur ou de produits explosifs dans le même compartiment où vous rangez cet appareil, ses composants ou ses accessoires. En ce qui concerne les véhicules équipés d'airbags, notez bien que les airbags se gonflent avec une force très importante. Pour cette raison, ne placez aucun objet et n'installez aucun équipement sans fil portable par-dessus ou dans le rayon de fonctionnement des airbags. Si un appareil sans fil pour véhicule est installé incorrectement et si les airbags se déclenchent, de graves blessures peuvent se produire. Il est interdit d'utiliser votre appareil pendant le vol dans un avion. Éteignez votre appareil avant l'embarquement dans un avion. L'utilisation des appareils sans fil dans un avion peut être dangereuse pour le fonctionnement de l'avion, peut interrompre le réseau de téléphonie et peut être illégale.

Environnements potentiellement explosifs

Éteignez votre appareil dans toutes les zones présentant une atmosphère potentiellement explosive et respectez tous les annonces et consignes. Les atmosphères potentiellement explosives se trouvent dans les zones où il est généralement conseillé d'arrêter le moteur de votre véhicule. Des étincelles pourraient créer des incendies ou des explosions et causer des blessures ou même entraîner la mort. Éteignez l'appareil dans les endroits à proximité des pompes à carburant dans les stations essence. Respectez les restrictions concernant l'utilisation des appareils fréquence radio dans les dépôts, les entrepôts et les zones de distribution de carburant, des usines de produits chimiques ou dans des endroits en cours d'opérations de dynamitage. Les zones potentiellement explosives sont normalement, mais pas toujours, bien marquées. Ces zones comprennent les cales des bateaux, les installations fixes pour stockage ou transfert des produits chimiques, les véhicules utilisant des gaz de pétrole liquéfiés (comme le propane ou le butane) et les zones dans lesquelles l'air contient des substances chimiques ou des particules comme des grains, de la poussière ou des poudres métalliques.

Respectez toutes les restrictions. N'utilisez pas l'appareil dans un endroit en cours de dynamitage.

Appels d'urgence

Important : Les téléphones sans fil, y compris cet appareil, fonctionnent en émettant des signaux radio, des réseaux sans fil, des réseaux câblés ou des fonctions programmées par un utilisateur. De ce fait, une connexion dans toutes les situations ne peut pas être garantie. Vous ne devez jamais compter trop sur un appareil sans fil pour les communications importantes comme les urgences médicales.

Si certaines fonctions sont utilisées, vous devrez peut être éteindre ces fonctions avant de pouvoir passer un appel d'urgence. Consultez ce guide ou votre opérateur pour plus d'informations.

Lorsque vous passez un appel d'urgence, donnez toutes les informations nécessaires, aussi clairement que possible. Il est possible que votre appareil sans fil soit le seul appareil de communication disponible sur le site d'un accident. Ne terminez pas l'appel jusqu'à ce que l'on vous le permette.

Entretien de votre Smartphone

1. **FAITES** attention à ne pas rayer l'écran de votre Smartphone. Gardez toujours l'écran propre. Quand vous travaillez avec votre Smartphone, utilisez votre doigt ou votre ongle. N'utilisez jamais un stylo normal ou un crayon ou tout autre objet pointu pour appuyer sur la surface de l'écran.
2. N'exposez **PAS** votre Smartphone à la pluie ou à l'humidité. Ne laissez pas de l'eau entrer dans les circuits via les boutons du panneau frontal, connecteurs ou les logements de carte. En général, traitez votre Smartphone comme un téléphone portable ou un appareil électronique fragile.
3. **FAITES** attention à ne pas faire tomber votre Smartphone ou le soumettre à des chocs violents. Ne gardez pas votre Smartphone dans une poche arrière.
4. N'exposez **PAS** votre Smartphone à des températures extrêmes. Par exemple, ne laissez pas votre Smartphone sur le tableau de bord d'une voiture en plein soleil ou lorsque la température est moins de zéro. Faites aussi attention aux chauffages et sources de chaleurs.
5. N'utilisez ou ne gardez **PAS** votre Smartphone dans un endroit poussiéreux, humide ou mouillé.
6. **FAITES** attention à n'utiliser qu'un chiffon doux et légèrement mouillé pour nettoyer votre Smartphone. Si la surface de l'écran est sale, nettoyez-la avec un chiffon doux légèrement mouillé avec une solution détergente pour fenêtre.
7. N'appuyez **PAS** sur l'écran avec une force brute, autrement vous pourriez le casser.

Caractéristiques techniques

Performance

- Processeur MT6589 1,2 GHz quadruple cœur
- Mémoire système :
 - 1 Go ou 2 Go de RAM (en fonction de l'UGS)
 - 4 Go ou 16 Go de ROM (en fonction de l'UGS)
- Système d'exploitation Android

Affichage

- Écran tactile capacitif LCD TFT IPS 4,7 pouces
- Résolution HD 1280 x 720

Multimédia

Formats compatibles :

Type	Formats
Lecture audio	MP3, AMR, WMA
Sonnerie	MP3, MIDI, iMelody, WAVE, WMA
Enregistrement vidéo	3GP, MPEG-4, H.263, H.264
Lecture vidéo	3GP, MPEG-4, H.263, H.264, WMV

Connecteur USB

- Connecteur micro USB
- Client USB
- Prise d'alimentation CC (5 V, 1 A)

Connectivité

- Bluetooth 4.0 avec EDR
- IEEE Wi-Fi 802.11b/g/n
- GSM 850 / 900 / 1800 / 1900 MHz
- UMTS 900 / 2100 MHz
- HSPA / HSDPA / GPRS / EDGE
- GPS
- aGPS
- NFC (en option)

Appareil photo

- Appareil photo arrière 13 MP à mise au point auto avec flash à diode
- Appareil photo avant 2 MP à mise au point fixe avec flash à diode avant



.....
Remarque : Les spécifications varient selon la région et la configuration.
.....

Extension

- Emplacement de carte mémoire microSD (jusqu'à 32 Go)

Batterie

- Batterie rechargeable, non remplaçable, au lithium-polymère



.....
Remarque : La durée de la batterie dépendra de la consommation actuelle, qui est basée sur les ressources utilisées par l'appareil. Par exemple, l'utilisation du rétroéclairage en permanence ou l'utilisation d'applications de haute capacité réduira la durée de la batterie entre les chargements.
.....

Dimensions

Hauteur	138 mm
Largeur	69 mm
Épaisseur	8,9 mm
Poids	135 g (avec batterie)

Sécurité

Informations sur la batterie

N'utilisez pas ce produit dans des endroits humides, mouillés et/ou corrosifs. Ne placez pas, ne stockez pas et ne laissez pas votre appareil dans ou près d'une source de chaleur, un endroit où la température est élevée, en plein soleil, dans un four à micro-ondes ou dans un conteneur sous pression, et ne l'exposez pas à des températures de plus de 60°C (140°F). Si vous ne respectez pas ces mises en garde, la batterie pourrait avoir une fuite d'acide, devenir chaude, exploser ou s'enflammer et causer des blessures et/ou des dommages. Ne percez pas, n'ouvrez pas et ne démontez pas la batterie. Si la batterie fuit et si vous touchez par accident les fluides émis, rincez abondamment à l'eau claire et contactez immédiatement votre docteur. Pour des raisons de sécurité, et pour prolonger la durée de vie de la batterie, il ne sera pas possible de recharger la batterie lorsque la température ambiante est basse (moins de 0°C/32°F) ou haute (plus de 45°C/113°F).

Les performances optimales d'une nouvelle batterie ne peuvent être obtenues qu'à deux ou trois cycles de chargement et déchargement complet. La batterie peut être chargée et déchargée des centaines de fois, mais elle finira par s'user. Lorsque les durées de conversation et de veille sont beaucoup plus courtes que normalement, achetez une nouvelle batterie. N'utilisez que des batteries homologuées par le fabricant, et ne rechargez votre batterie qu'avec des adaptateurs homologués par le fabricant pour cet appareil.

Débranchez le chargeur de la prise de courant et de l'appareil lorsqu'il n'est pas utilisé. Ne laissez pas une batterie complètement chargée connectée à l'adaptateur secteur, car une surcharge peut réduire sa durée de vie. Une batterie, lorsqu'elle n'est pas utilisée, se déchargera petit à petit. Si une batterie est complètement déchargée, l'indicateur de chargement qui s'affiche sur l'écran peut prendre plusieurs minutes avant d'apparaître, et aucun appel ne pourra être effectué pendant cette période.

N'utilisez cette batterie que pour le but auquel elle est destinée. N'utilisez jamais un chargeur ou une batterie endommagé.

Ne court-circuitez pas la batterie. Un court-circuit accidentel peut se produire lorsqu'un objet métallique comme une pièce ou un stylo touche directement la borne positive (+) et la borne négative (-) de la batterie. Ceux-ci ressemblent à des morceaux de métal sur la batterie. Ceci peut se produire, par exemple, lorsque vous transportez une batterie de rechange dans votre poche ou porte-monnaie. Un court-circuit des bornes peut endommager la batterie et/ou l'objet utilisé.

La capacité et la durée de la batterie peuvent être réduites si celle-ci est laissée dans des endroits chauds ou froids, par exemple dans une voiture fermée en hiver ou en été. Veillez toujours à conserver la batterie à des températures comprises entre 15°C et 25°C (59°F et 77°F). Un appareil avec une batterie chaude ou froide peut ne pas marcher temporairement, même si la batterie est complètement chargée. Les performances de la batterie sont spécialement réduites dans des endroits où il gèle.

Ne jetez jamais des batteries dans un feu, elles peuvent exploser. Les batteries peuvent aussi exploser lorsqu'elles sont endommagées. Jetez les batteries conformément aux réglementations locales. Recyclez-les lorsque possible. Ne les jetez pas avec les déchets ménagers.

Informations de déchet et de recyclage



Ne jetez pas cet appareil électronique dans la poubelle lorsque vous vous en débarrassez.

■ Pour minimiser la pollution et assurer la protection de l'environnement, veuillez recycler. Pour plus d'information sur les réglementations sur les déchets d'équipements électriques et électroniques (DEEE), visitez www.acer-group.com/public/Sustainability

Il est conforme aux réglementations EEE.

Informations réglementaires

Conformité RoHS

Ce produit est conforme à la Directive 2011/65/EU du Parlement Européen et du Conseil du 8 juin 2011, relative à la limitation de l'utilisation de certaines substances dangereuses (RoHS) dans les équipements électriques et électroniques et ses amendements.

Prévenir la perte auditive



À pleine puissance, l'écoute prolongée du baladeur peut endommager l'oreille de l'utilisateur.

Remarque : Pour la France, les casques mobiles et les écouteurs pour cet appareil ont été vérifiés conformes à la norme du niveau de pression acoustique décrite dans les standards applicables NF EN 50332-1:2000 et/ou NF EN 50332-2:2003 comme exigé par l'article L. 5232-1 du code de la santé publique.



Attention : Une perte auditive permanente peut se produire si des écouteurs ou des casques sont utilisés à un volume élevé pendant de longues périodes de temps.

Canaux d'opération sans fil pour différents domaines

Amérique du nord	2,412-2,462 GHz	Canal 01 à Canal 11
Japon	2,412-2,484 GHz	Canal 01 à Canal 14
Europe ETSI	2,412-2,472 GHz	Canal 01 à Canal 13

Liste de codes nationaux

Cet appareil peut être utilisé dans les pays suivants :

Pays	ISO 3166 Code à 2 lettres	Pays	ISO 3166 Code à 2 lettres
Autriche	AT	Malte	MT
Belgique	BE	Pays Bas	NL
Chypre	CY	Pologne	PL
République Tchèque	CZ	Portugal	PT
Danemark	DK	Slovaquie	SK
Estonie	EE	Slovénie	SI
Finlande	FI	Espagne	ES
France	FR	Suède	SE
Allemagne	DE	Royaume-Uni	GB
Grèce	GR	Islande	IS
Hongrie	HU	Liechtenstein	LI
Irlande	IE	Norvège	NO
Italie	IT	Suisse	CH
Lettonie	LV	Bulgarie	BG
Lituanie	LT	Roumanie	RO
Luxembourg	LU	Turquie	TR

Informations sur le certificat (DAS)

Cet appareil est conforme aux exigences de l'UE (1999/519/EC) sur la limitation d'exposition du public général aux champs électromagnétiques pour protéger la santé.

Ces limites font partie des recommandations étendues pour la protection du public général. Ces recommandations ont été développées et vérifiées par des organisations scientifiques indépendantes via des évaluations régulières et détaillées d'analyses scientifiques. Pour garantir la sécurité de toutes les personnes, quel que soit l'âge ou la santé ces limites incluent une zone de sécurité importante.

Avant de pouvoir mettre en circulation des appareils radio, la conformité aux lois ou aux limites européennes doit être confirmée, avant que le symbole CE puisse être utilisé.

L'unité de mesure de la limite recommandée par le Conseil Européen pour les téléphones portables est le « débit d'absorption spécifique » (DAS). La limite DAS est 2,0 W/kg, sur une moyenne de 10 g de peau. Ceci est conforme aux exigences de la Commission internationale sur la radioprotection non ionisante (ICNIRP) et est inclus dans la norme européenne EN 50360 pour les appareils radio portables. La réglementation DAS pour les téléphones portables est en accord avec la norme

européenne EN 62209-1. La valeur maximale du DAS est calculée pour le niveau de sortie le plus fort dans toutes les bandes de fréquences du téléphone portable.

Pour l'utilisation sur le corps, ce téléphone (modèles EU) a été testé et répond aux recommandations d'exposition de la ICNIRP, et a été inclus dans les normes européennes EN 62311 et EN 62209-2 pour utilisation avec des accessoires ne contenant aucun métal et qui positionnent l'appareil au minimum à 1,5 cm du corps. L'utilisation d'autres accessoires peut ne pas assurer la conformité aux recommandations d'exposition de la ICNIRP. Si vous n'utilisez pas un accessoire porté sur le corps et ne tenez pas le téléphone à l'oreille, positionnez l'appareil au minimum à 1,5 cm de votre corps lorsque le téléphone est allumé.

Pendant l'utilisation, le niveau DAS est bien inférieur à la valeur maximale, car le téléphone portable fonctionne avec différents niveaux de sortie. Il émet seulement ce qui est nécessaire pour atteindre le réseau. En général, ce qui suit s'applique : Plus vous êtes proche de la station de base, plus la sortie de transmission de votre téléphone portable est faible. Les résultats du DAS de cet appareil sont comme suit :

NCC	CE	
Tête (W/kg)	Tête (W/kg)	Corps (W/kg)
0,172	0,290	0,405

Logos de certification

Pour voir les logos de certification sur votre appareil : appuyez sur **Paramètres > À propos du téléphone > Informations légales > Logo de certification.**

CE 0682



À pleine puissance, l'écoute prolongée du baladeur peut endommager l'oreille de l'utilisateur.



CCAF143G0110T4

減少電磁波影響，請妥適使用

SAR標準值2.0W/kg，送測產品實測值為0.172W/kg



廢電池回收

Avertissement de batterie



ATTENZIONE! Rischio di esplosione della batteria se sostituita in modo errato. Sostituire la batteria con un una di tipo uguale o equivalente consigliata dalla fabbrica. Non disperdere le batterie nell'ambiente.



VORSICHT! Explosionsgefahr bei unsachgemäßen Austausch der Batterie. Ersatz nur durch denselben oder einem vom Hersteller empfohlenem ähnlichen Typ. Entsorgung gebrauchter Batterien nach Angaben des Herstellers.



ADVARSEL! Lithiumbatteri - Eksplosionsfare ved fejlagtig håndtering. Udskiftning må kun ske med batteri af samme fabrikat og type. Levér det brugte batteri tilbage til leverandøren.



VARNING! Explosionsfara vid felaktigt batteribyte. Använd samma batterityp eller en ekvivalent typ som rekommenderas av apparattillverkaren. Kassera använt batteri enligt fabrikantens instruktion.



VAROITUS! Paristo voi räjähtää, jos se on virheellisesti asennettu. Vaihda paristo ainoastaan laitevalmistajan suositttelemaan tyyppiin. Hävitä käytetty paristo valmistagan ohjeiden mukaisesti.



ATTENTION ! Il y a danger d'explosion s'il y a remplacement incorrect de la batterie. Remplacer uniquement avec une batterie du même type ou d'un type équivalent recommandé par le constructeur. Mettre au rebut les batteries usagées conformément aux instructions du fabricant.



ADVARSEL! Eksplosjonsfare ved feilaktig skifte av batteri. Benytt samme batteritype eller en tilsvarende type anbefalt av apparatfabrikanten. Brukte batterier kasseres i henhold til fabrikantens instruksjoner.

Déclaration de conformité

Nous, Acer Incorporated,
de 8F., No. 88, Sec. 1, Xintai 5th Rd., Xizhi Dist., New Taipei City, 22181, Taiwan

Déclarons sous notre seule responsabilité que le produit :

Modèle : E380

Description : Portable intelligent

Auquel cette déclaration se rapporte, est conforme aux normes suivantes et/ou autres documents normatifs :

- EN 301 511 V9.0.2
- EN 301 908-1 V5.2.1; EN 301 908-2 V5.2.1
- EN 300 328 V1.7.1
- EN 300 440-1 V1.6.1; EN 300 440-2 V1.4.1
- EN 301 489-1 V1.9.2; EN 301 489-3 V1.4.1; EN 301 489-7 V1.3.1
- EN 301 489-17 V2.2.1; EN 301 489-24 V1.5.1
- EN 55022:2010/AC:2011 Classe B; EN 55024:2010
- EN 55013:2001/A1:2003/A2:2006; EN 55020:2007/A11:2011
- EN 60950-1:2006+A11:2009+A1:2010+A12:2011
- EN 50332-1:2000; EN 50332-2:2003
- EN 50360:2001/A1:2012; EN 62311:2008; EN 62209-1:2006; EN 62209-2:2010; EN 62479:2010
- EN 50581:2012

Nous déclarons par la présente que le produit nommé ci-dessus est conforme à toutes les exigences essentielles de la Directive RoHS 2011/65/EU et la Directive R&TTE 1999/5/EC émise par la Commission de la Communauté européenne.

La procédure de vérification de la conformité mentionnée dans l'Article 10 et décrite dans l'Annexe [IV] de la directive 1999/5/EC a été suivie en relation avec les Articles :

- R&TTE Article 3.1 (a) Santé et sécurité
- R&TTE Article 3.1 (b) EMC
- R&TTE Article 3.2 Utilisation du spectre

avec la participation de l'organisme notifié suivant :

CETECOM, Untertuerkheimer Str. 6 - 10 66117 Saarbruecken

Marque d'identification : **0682** (organisme notifié) **CE**

La documentation technique en rapport avec l'équipement ci-dessus sera disponible à :

Acer Incorporated

8F., No. 88, Sec. 1, Xintai 5th Rd., Xizhi Dist., New Taipei City, 22181, Taiwan

Personne autorisée :

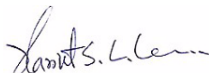

Nom : Harriot SL Lee

Pour les adresses et les numéros de téléphone des centres de service Acer, veuillez consulter la carte de garantie.

Contrat de licence utilisateur final

IMPORTANT - LIRE ATTENTIVEMENT : LE PRÉSENT CONTRAT DE LICENCE UTILISATEUR FINAL (« CONTRAT ») EST UN CONTRAT ENTRE VOUS (SOIT UN PARTICULIER OU UNE ENTITÉ UNIQUE), ET ACER INC. Y COMPRIS SES FILIALES (« ACER ») POUR LES LOGICIELS (QU'ILS SOIENT FOURNIS PAR ACER OU LES CONCÉDANTS DE LICENCE OU FOURNISSEURS D'ACER) QUI ACCOMPAGNENT CE CONTRAT, Y COMPRIS LES SUPPORTS ASSOCIÉS, DOCUMENTS IMPRIMÉS ET DOCUMENTATION UTILISATEUR ÉLECTRONIQUE QUI PEUVENT ÊTRE SOUS LA MARQUE « ACER » (« LOGICIEL »). LES CONTRATS RELATIFS À TOUT AUTRE PRODUIT OU SUJET NE SONT NI CONCERNÉS NI NE DOIVENT ÊTRE SUPPOSÉS. EN INSTALLANT LE LOGICIEL JOINT ENTIÈREMENT OU EN PARTIE, VOUS ACCEPTEZ D'ÊTRE LIÉ PAR LES TERMES ET CONDITIONS DU PRÉSENT CONTRAT. SI VOUS N'ACCEPTEZ PAS TOUS LES TERMES ET CONDITIONS DE CE CONTRAT, NE CONTINUEZ PAS LE PROCESSUS D'INSTALLATION ET SUPPRIMEZ IMMÉDIATEMENT TOUS LES FICHIERS INSTALLÉS, LE CAS ÉCHÉANT, DU LOGICIEL QUI ACCOMPAGNE VOTRE TÉLÉPHONE.

SI VOUS N'AVEZ PAS UNE COPIE SOUS LICENCE VALIDE DU LOGICIEL APPLICABLE, VOUS N'ÊTES PAS AUTORISÉ À INSTALLER, COPIER OU UTILISER LE LOGICIEL, ET N'AVEZ AUCUN DROIT DANS LE CADRE DE CET ACCORD.

Le Logiciel est protégé par les lois américaines et internationales en matière de droits d'auteur et les conventions ainsi qu'autres lois et traités de propriété intellectuelle. Le Logiciel est concédé sous licence, et non pas vendu.

OCTROI DE LICENCE

Acer vous concède le droit non-exclusif et non transférable suivant à l'égard du Logiciel. En vertu de ce Contrat, vous pouvez :

1. Installer et utiliser le Logiciel uniquement sur un seul téléphone désigné. Une licence distincte est requise pour chaque téléphone sur lequel le Logiciel sera utilisé ;
2. Faire une copie du Logiciel uniquement à des fins de sauvegarde ou d'archivage ;
3. Faire une copie papier de tous documents électroniques inclus dans le Logiciel, à condition que vous ayez reçu les documents par voie électronique.

RESTRICTIONS

Vous ne pouvez PAS :

1. utiliser ou copier le Logiciel, sauf tel que prévu dans le présent Contrat ;
2. louer ou donner en bail le Logiciel à une tierce partie ;
3. modifier, adapter ou traduire le Logiciel, en totalité ou en partie ;
4. reconstituer la logique, décompiler ou désassembler le Logiciel ou créer des œuvres dérivées basées sur le Logiciel ;
5. fusionner le logiciel avec un autre programme ou modifier le Logiciel, sauf pour votre usage personnel ; et
6. Offrir en sous-licence ou rendre autrement le logiciel disponible à des tiers, à l'exception que vous pouvez, après notification préalable écrite à Acer, transférer le Logiciel dans son ensemble à un tiers, tant que vous ne conservez aucune copie du Logiciel et que ledit tiers accepte les termes du présent Contrat.
7. Transférer vos droits en vertu du présent Contrat à tout tiers.
8. Exporter le Logiciel en violation des lois sur l'exportation et règlements applicables, ou (i) vendre, exporter, réexporter, transférer, détourner, divulguer des données techniques, ou céder, aucun Logiciel à toute personne, entité, ou destination interdite, y compris, sans limite, Cuba, Iran, Corée du Nord, Soudan et Syrie, ou (ii) utiliser tout Logiciel à des fins interdites par les lois ou règlements des États-Unis.

SERVICES D'ASSISTANCE

Acer n'est pas obligé de fournir une assistance technique ou autre pour le Logiciel.

ACER LIVE UPDATE

Certains logiciels contiennent des éléments qui permettent l'utilisation du service Acer Live Update, qui offre le téléchargement et l'installation automatique de mises à jour de ces logiciels sur votre téléphone. En installant les logiciels, vous acceptez et consentez que Acer (ou ses concédants de licence) peut vérifier automatiquement la version de ces logiciels que vous utilisez sur votre téléphone et peut fournir des mises à niveau de ces logiciels qui peuvent être automatiquement téléchargées sur votre téléphone.

PROPRIÉTÉ ET DROITS D'AUTEUR

Le titre, les droits de propriété et droits de propriété intellectuelle relatifs au Logiciel et toutes les copies doivent rester ceux d'Acer ou concédants de licence ou fournisseurs d'Acer (si applicable). Vous n'avez pas ou n'obtiendrez aucun intérêt propriétaire dans le Logiciel (y compris les modifications ou les copies faites par ou pour vous) ou tout autre droit de propriété intellectuelle. Le titre et les droits connexes du contenu accédé par le Logiciel appartiennent au propriétaire du contenu applicable et peuvent être protégés par la loi applicable. Cette licence ne vous donne aucun droit à de tels contenus. Vous acceptez par la présente

1. De ne pas supprimer les avis copyright ou autres avis de propriété du Logiciel ;
2. de reproduire toutes ces notifications sur toute copie autorisée que vous faites ; et
3. de faire tous les efforts possibles pour empêcher toute copie non autorisée du logiciel.

MARQUES COMMERCIALES

Le présent Contrat ne vous accorde aucun droit relatif à des marques commerciales ou marques de service d'Acer ou des concédants de licences ou fournisseurs d'Acer.

EXCLUSION DE GARANTIES

DANS LA MESURE MAXIMALE PERMISE PAR LA LOI APPLICABLE, ACER, SES FOURNISSEURS ET SES CONCÉDANTS DE LICENCE, FOURNISSENT LE LOGICIEL « EN L'ÉTAT » ET AVEC TOUS LES DÉFAUTS, ET DÉCLINENT PAR LA PRÉSENTE TOUTES AUTRES GARANTIES ET CONDITIONS, QU'ELLES SOIENT EXPRESSES, IMPLICITES OU STATUTAIRE, Y COMPRIS, MAIS PAS SEULEMENT, TOUTES GARANTIES IMPLICITES, OBLIGATIONS OU CONDITIONS DE QUALITÉ MARCHANDE, D'ADÉQUATION À UN USAGE PARTICULIER, D'EXACTITUDE OU D'EXHAUSTIVITÉ DES RÉPONSES, DES RÉSULTATS, DES EFFORTS PROFESSIONNELS, D'ABSENCE DE VIRUS ET D'ABSENCE DE NÉGLIGENCE, LE TOUT À L'ÉGARD DU LOGICIEL ET LA FOURNITURE OU L'ÉCHEC DE LA FOURNITURE DES SERVICES D'ASSISTANCE. EN OUTRE, IL N'EXISTE AUCUNE GARANTIE OU CONDITION DE TITRE, DE JOUISSEANCE PAISIBLE, DE POSSESSION PAISIBLE, DE CORRESPONDANCE À LA DESCRIPTION OU DE NON-CONTREFAÇON À L'ÉGARD DU LOGICIEL.

EXCLUSION DES DOMMAGES ACCESSOIRES, INDIRECTS ET DE CERTAINS AUTRES DOMMAGES

DANS LA MESURE MAXIMALE PERMISE PAR LA LOI APPLICABLE, EN AUCUN CAS, ACER, LES FOURNISSEURS D'ACER OU LES CONCÉDANTS DE LICENCE D'ACER, NE POURRONT ÊTRE TENUS RESPONSABLES DES DOMMAGES SPÉCIAUX, ACCESSOIRES, INDIRECTS, PUNITIFS OU CONSÉCUTIFS QUELS QU'ILS SOIENT (Y COMPRIS, MAIS PAS SEULEMENT, LES DOMMAGES POUR PERTE DE BÉNÉFICES OU D'INFORMATIONS CONFIDENTIELLES OU AUTRES, POUR L'INTERRUPTION D'ACTIVITÉ, POUR LES DOMMAGES CORPORELS, POUR LA PERTE DE CONFIDENTIALITÉ, POUR LA NON-RÉPONSE À TOUTE OBLIGATION, Y COMPRIS DE BONNE FOI OU DE DILIGENCE RAISONNABLE, DE NÉGLIGENCE, ET POUR TOUTE AUTRE PERTE PÉCUNIAIRE OU AUTRE QUE CE SOIT) DÉCOULANT OU D'UNE QUELCONQUE MANIÈRE LIÉS À L'UTILISATION OU L'IMPOSSIBILITÉ D'UTILISER LE LOGICIEL, LA FOURNITURE OU L'ÉCHEC DE LA FOURNITURE DES SERVICES D'ASSISTANCE, OU AUTREMENT EN VERTU OU EN RELATION AVEC UNE DISPOSITION DU PRÉSENT CONTRAT, MÊME EN CAS DE FAUTE, DE DÉLIT (Y COMPRIS LA NÉGLIGENCE), LA RESPONSABILITÉ STRICTE, LA RUPTURE DE CONTRAT OU VIOLATION DE LA GARANTIE D'ACER OU DE SES FOURNISSEURS OU CONCÉDANTS DE LICENCE, ET MÊME SI ACER ET SES FOURNISSEURS ET CONCÉDANTS ONT ÉTÉ AVISÉS DE LA POSSIBILITÉ DE TELS DOMMAGES.

LIMITE DE RESPONSABILITÉ ET DE RECOURS

NONOBTANT TOUT DOMMAGE QUE VOUS POURRIEZ SUBIR POUR QUELQUE RAISON QUE CE SOIT (Y COMPRIS, MAIS PAS SEULEMENT, TOUS LES DOMMAGES ÉNUMÉRÉS CI-DESSUS ET TOUT DOMMAGE DIRECT OU GÉNÉRAL), L'ENTIÈRE RESPONSABILITÉ D'ACER, SES FOURNISSEURS ET SES CONCÉDANTS DE LICENCE, EN VERTU DES DISPOSITIONS DE CE CONTRAT, ET VOTRE RECOURS EXCLUSIF POUR TOUT CE QUI PRÉCÈDE, DOIT ÊTRE LIMITÉE AU MONTANT TOTAL PAYÉ PAR VOUS POUR LE LOGICIEL. LES LIMITES, EXCLUSIONS ET DÉCHARGES PRÉCÉDENTES (Y COMPRIS LES EXCLUSIONS DE GARANTIES ET DE L'EXCLUSION DES DOMMAGES ACCESSOIRES, INDIRECTS ET DE CERTAINS AUTRES DOMMAGES CI-DESSUS) S'APPLIQUENT À LA MESURE MAXIMALE PERMISE PAR LA LOI APPLICABLE, MÊME SI UN RECOURS N'ATTEINT PAS SON BUT ESSENTIEL, À CONDITION, TOUTEFOIS, QUE CERTAINES JURIDICTIONS N'AUTORISANT PAS L'EXCLUSION OU LA LIMITE OU LA RESPONSABILITÉ POUR DOMMAGES INDIRECTS OU CONSÉCUTIFS, LA LIMITE CI-DESSUS PEUT NE PAS S'APPLIQUER À VOUS.

RÉSILIATION

Sans préjudice de tous autres droits, Acer pourra immédiatement résilier le présent Contrat sans préavis si vous n'en respectez pas les termes et les conditions.

Dans ce cas, vous devez :

1. cesser toute utilisation du Logiciel ;
2. détruire ou retourner à Acer l'original et toutes copies du Logiciel ; et
3. supprimer le logiciel de tous les téléphones sur lesquels il était résident.

Toutes les exclusions de garantie et la limite de responsabilité énoncées dans le présent Contrat survivront après la résiliation du présent Contrat.

GÉNÉRAL

Le présent Contrat représente le contrat complet entre vous et Acer en ce qui concerne cette licence pour le Logiciel et remplace tous les contrats antérieurs, les communications, propositions et représentations entre les parties et prévaut sur toute disposition contradictoire ou additionnelle de tout autre devis, commande, reconnaissance ou communication similaire. Le présent Contrat peut être modifié que par un document écrit signé par les deux parties. Si toute disposition du présent Contrat est jugée par un tribunal de juridiction compétente comme contraire à la loi, cette disposition sera appliquée dans toute la mesure permise et les dispositions restantes du présent Contrat resteront en vigueur et de plein effet.

DISPOSITIONS COMPLÉMENTAIRES APPLICABLES AUX LOGICIELS ET SERVICES DE TIERS

Les logiciels fournis ci-dessous par les concédants de licence ou fournisseurs d'Acer (« Logiciel tiers ») sont mis à votre disposition pour votre usage personnel et non commercial uniquement. Vous ne pouvez pas utiliser le Logiciel tiers de quelque manière qui pourrait endommager, désactiver, surcharger ou compromettre les services fournis par les concédants de licence ou fournisseurs d'Acer ci-dessous (les « Services tiers »). En outre, vous ne pouvez pas utiliser les Logiciel tiers de quelque manière qui pourrait interférer avec l'utilisation et la jouissance d'une autre partie des Services tiers, ou des services et produits des concédants de licence tiers des concédants de licence ou fournisseurs d'Acer. Votre utilisation des Logiciel tiers et Services tiers est également soumise à des conditions supplémentaires et des politiques qui peuvent être accessibles via notre site Internet mondial.

Politique de confidentialité

Durant l'inscription, il vous sera demandé de soumettre certaines informations à Acer. Veuillez consulter la politique de confidentialité d'Acer sur www.acer.com ou votre site Web Acer local.

Informations sur les marques commerciales

DTS Studio Sound™



Pour le brevet DTS, voir <http://patents.dts.com>. Fabriqué sous licence de DTS Licensing Limited. DTS, le Symbole, & DTS et le Symbole ensemble sont des marques déposées et DTS Studio Sound est une marque commerciale de DTS, Inc. © DTS, Inc. Tous droits réservés.